

# السرطان

دليل لفهم الأسباب والوقاية والعلاج

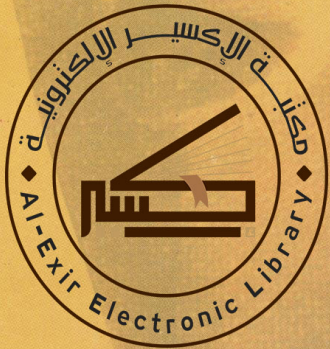
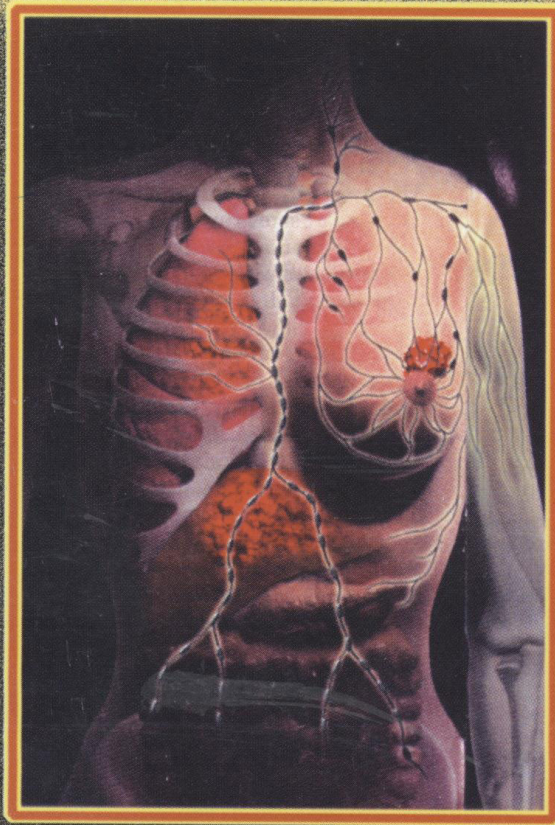

تأليف: د. جيفري كوبر  
ترجمة: أ.د. رفعت شلبي

ISO  
9002

Certificate No. 82210  
03 / 05 / 2001



المكتبة الأكاديمية

شركة مساهمة مصرية



# السرطان

دليل لفهم الأسباب والوقاية والعلاج

تأليف

الدكتور

**جيفري كوبر**

ترجمة

الأستاذ الدكتور

**رفعت شلبي**



الناشر

**المكتبة الأكاديمية**

شركة مساهمة مصرية

٢٠٠٤

## حقوق النشر

الطبعة العربية الأولى ٢٠٠٤م - ١٤٢٣هـ

حقوق الطبع والنشر © جميع الحقوق محفوظة للناشر :

### المكتبة الأكاديمية

شركة مساهمة مصرية  
رأس المال الصادر والنفوع ٩,٩٧٢,٨٠٠ جنيه مصري

١٢١ شارع التحرير - الدقى - الجيزة

القاهرة - جمهورية مصر العربية

تليفون : ٧٤٨٥٢٨٢ - ٣٣٦٨٢٨٨ (٢٠٢)

فاكس : ٧٤٩١٨٩٠ (٢٠٢)

لا يجوز استنساخ أى جزء من هذا الكتاب بأى طريقة  
كانت إلا بعد الحصول على تصريح كتابى من الناشر .

## المقدمة

تعتبر الترجمة من الوسائل المهمة للتواصل بين الثقافات والتحاوور بين الحضارات . ونحن فى حاجة دائمة لتحقيق التفاعل البناء بين ثقافات الشرق والغرب من خلال الترجمة . . وفى هذا الشأن يسعدنى أن أقدم هذا الكتاب الذى يحتوى على معلومات خاصة بالسرطان، مترجمة عن اللغة الإنجليزية، ويعتبر الكتاب دليلاً لفهم الأسباب والوقاية والعلاج ضد أنواع عديدة من السرطانات التى تصيب الإنسان . وقد حاولت بقدر المستطاع- أثناء ترجمة الكتاب الأصيلى- تبسيط المصطلحات العلمية مع الاحتفاظ بالمعانى الدقيقة كما قصدها المؤلف . ويشتمل هذا الكتاب على عشرة فصول، التسعة الأولى منها مترجمة عن الكتاب الأصيلى، أما الفصل العاشر فيحتوى على معلومات تعرض نتائج أحدث الأبحاث التى ساهمت فى إجرائها أثناء عملى فى معهد كاليفورنيا الطبى بالاشتراك مع زملاء من جامعة كاليفورنيا بمدينة سان فرانسيسكو بالولايات المتحدة الأمريكية، حيث كان هدفنا تطوير طرق علاج سرطان الثدي .

أرجو أن يكون هذا الكتاب ذو فائدة لمن يعملون فى مجال البحث العلمى ولن يرغبون فى معرفة طبيعة السرطان وكيف ينشأ فى الجسم ومسبباته والطرق المختلفة للعلاج .

أتقدم بالشكر إلى كل من المؤلف د . جيفرى كوبر والناشر الأمريكى السيد دونالد جونز لتشجيعهما على ترجمة الكتاب وزملائى بجامعة كاليفورنيا على مساعدتهم لى أثناء عملى بمعهد كاليفورنيا الطبى والمعهد الأمريكى القومى للصحة على منحة تمويل الأبحاث . أتقدم بالشكر أيضا إلى الدكتور أسامة شلبى، الذى ساعد فى مراجعة الترجمة وفى تنفيذ الكتاب . وختاماً أقدم شكرى الخاص لزوجتى بيلار التى ساندتنى فى كل خطوة منذ البداية حتى تحقق أملى فى نشر هذا الكتاب .

أ. د رفعت شلبى

بوتافدرا- أسبانيا

(٢٠٠٢/١١/١٥)

## المحتويات

صفحة

### الجزء الأول

#### طبيعة السرطان

##### ١- الفصل الأول

١٥	..... حقائق أساسية عن السرطان
١٦	..... ما هو السرطان
١٩	..... السؤال المهم هو: هل السرطان غير خطير أم خبيث
٢١	..... ما هو معدل ظهور السرطان
٢٢	..... الأنواع المختلفة من السرطان
٢٤	..... السرطان والعمر
٣٠	..... علاج السرطان
٣٣	..... ملخص

##### ٢- الفصل الثاني

٣٥	..... تكوين السرطان
٣٦	..... بدء الورم وتطوره، تطور السرطان
٣٩	..... الغزو والانتشار، الخطوات المهمة في تطور الورم
٤٤	..... جهاز المناعة، مقاومة طبيعية ضد السرطان
٤٦	..... تحليل مراحل السرطان
٥٠	..... ملخص

##### ٣- الفصل الثالث

٥١	..... كيفية اختلاف الخلايا السرطانية عن الخلايا العادية
٥٢	..... التحكم في سلوك الخلية العادية
٥٨	..... النمو الغير طبيعي للخلايا السرطانية
٦٢	..... مقدرة الخلايا السرطانية على الغزو والانتشار
٦٣	..... خلل في القدرة على التمييز يؤدي الى عدم موت خلايا السرطان

٦٤	..... عدم استقرار الجينات وتقدم السرطان
٦٥	..... ملخص

## الجزء الثاني

### أسباب السرطان

#### ٤- الفصل الرابع

٧١	..... السرطان والبيئة
٧٢	..... كيف تسبب الكيماويات تكوين السرطان
٧٣	..... أهمية عوامل البيئة في خطر الإصابة بالسرطان
٧٥	..... التدخين والسرطان
٨٠	..... الكحول
٨٤	..... الأشعاع
٨٧	..... الغذاء
٨٩	..... الدهون الغذائية
٩٠	..... البدانة
٩١	..... العوامل الغذائية التي تقلل خطر السرطان
٩١	..... الألياف الغذائية
٩٢	..... فيتامين أ
٩٣	..... فيتامين ج
٩٣	..... فيتامين هـ وعنصر السيلينيوم
٩٤	..... الخضروات الصليبية
٩٤	..... الأطعمة المقددة والمدخنة والمخللات
٩٥	..... الأفلاتوكسينات وسرطان الكبد
٩٥	..... عوامل أخرى في الأغذية لها القدرة على السرطنة

٩٦	توصيات عامة خاصة بالغذاء .....
٩٦	الأدوية التي تسبب السرطان .....
٩٨	عوامل مسرطنة متصلة بطبيعة العمل .....
١٠٠	ملوثات البيئة .....
١٠٣	ملخص .....

#### ٥- الفصل الخامس

١٠٥	الوراثة والسرطان .....
١٠٦	سرطانات موروثه .....
١١٢	الأمراض الوراثية التي تزيد القابلية لتكوين السرطان .....
١١٤	الحساسية (أو القابلية) الوراثية للسرطان .....
١١٧	ملخص .....

### الجزء الثالث

#### الوقاية ومعالجة السرطان

#### ٦- الفصل السادس

١٢١	إمكانية الحماية ضد السرطان .....
١٢٢	التدخين .....
١٢٣	الكحول .....
١٢٤	الاشعاعات .....
١٢٥	عوامل تغذية .....
١٣٠	عوامل سرطنة متصلة بطبيعة العمل والأدوية .....
١٣١	إحتمال الوقاية بالمواد الكيماويه .....
١٣٥	الشك في أهمية الكيماويات المصنعه فى البيئه .....
١٣٩	ملخص .....



**٧- الفصل السابع**

١٤١	..... الاكتشاف المبكر والتشخيص
١٤٢	..... فحص باب وسرطان الرحم
١٤٤	..... الاكتشاف المبكر لسرطان الثدي
١٤٩	..... الفحص لاكتشاف سرطان القولون/ المستقيم
١٥٢	..... الاكتشاف المبكر لسرطانات أخرى
١٥٣	..... أعراض السرطان
١٥٤	..... التشخيص وتحديد مرحلة المرض
١٦٠	..... ملخص

**٨- الفصل الثامن**

١٦١	..... معالجة السرطان
١٦١	..... الجراحة
١٦٣	..... العلاج بالأشعة
١٦٦	..... المعالجة بالمواد الكيماوية
١٧١	..... العلاج بالهرمونات
١٧٤	..... العلاج بتنشيط جهاز المناعة
١٨٧	..... ملخص

**٩- الفصل التاسع**

١٨١	..... السرطانات الصلبة السائدة بين البالغين
-----	---

**الجزء الرابع**

**أحدث الأبحاث في مجال السرطان**

١٨٥	..... تأليف أ.د. رفعت شلبي
-----	----------------------------

١٠- الفصل العاشر

١٨٧	أحدث الأبحاث فى مجال السرطان
١٨٨	الهدف
١٨٩	الدواء الكيماوى
١٨٩	فكرة استعمال الليوسوم
١٩٠	الجزئيات الفريده
١٩٠	فكرة استعمال الأجسام المضاده
١٩١	ليوسومات الدوكسوروباسين الموجهة
١٩٢	فاعلية ليوسومات الدوكسوروباسين الموجهة
١٩٦	صلاحية الطريقة الحديثة لعلاج المرضى



الجزء الأول

طبيعة السرطان



## الفصل الأول

### حقائق أساسية عن السرطان :

قد يكون السرطان من أكثر الأمراض المخيفة في وقتنا الحاضر. فهو يتسبب في موت عدد كبير من المرضى في الولايات المتحدة الأمريكية. وتشير التقديرات أن واحداً من كل ثلاثة أفراد يصاب بالسرطان خلال فترة الحياة، وبالرغم من التقدم الكبير الذى حدث بالنسبة لعلاج السرطان، فإن ٥٠٪ من المرضى يموتون نتيجة للإصابة بهذا المرض. بالإضافة إلى ذلك، فإنه يوجد شعور داخلى يدعو إلى الخوف من هذا المرض. وينتج السرطان من نمو بعض خلايا الجسم بطريقة غير طبيعية (شاذة) وتستمر هذه الخلايا فى الإنقسام بدون تقييد مما يؤدى إلى عرقلة وظائف الخلايا. . وفى نهاية الأمر تنتشر الخلايا السرطانية فى أنسجة وأعضاء الجسم مما يؤدى إلى عرقلة وظائف الخلايا السليمة إلى درجة خطيرة تسبب الموت. . والمزعج بالنسبة للسرطان هو الشعور بأن جزءاً من جسم الإنسان قد انحرف (تمرد) وبدأ فى تحطيم الأجزاء السليمة بالجسم.

## ما هو السرطان؟

السرطان مرض يتصف أساساً بنمو الخلايا بطريقة غير محكومة. وهناك أنواع كثيرة من السرطان فهي عائلة تضم أكثر من مائة من الأنواع المختلفة. وكما سنوضح فى الصفحات التالية، فإن التفريق بين هذه الأنواع فى غاية من الأهمية لأن العلاج ونتيجته قد يختلفان تماماً من نوع لآخر وبجانب وجود أنواع مختلفة من السرطان، فإن بعض خلايا نوع معين قد تنمو بطريقة مختلفة تماماً عن خلايا أخرى من نفس نوعها. وبالنسبة للمريض وأفراد الأسرة الذين يواجهون المرض، فمن الواجب عليهم إدراك أن التشخيص بوجود سرطان ليس معناه الموت المحقق فبعض مرضى السرطان يتم شفاؤهم بالعلاج، وفى حالات أخرى قد يسمح العلاج الفعال باستمرار الحياة لسنوات طويلة.

وبالرغم من وجود أنواع عديدة ومختلفة من السرطان فإن السبب المشترك لتكوينه هو انحراف بعض الخلايا عن النمط الطبيعى للانقسام والنمو. والخلايا (أصغر التركيبات الحية بالجسم) هى الوحدات الأساسية التى تتكون منها كل الكائنات الحية. فمثلاً: جسم الإنسان يحتوى على ٥٠ تريليون خلية (تريليون = واحد + ١٢ صفر على اليمين) وكلها تكون الأنسجة والأعضاء المختلفة مثل الكبد، القلب، المخ... وكل واحدة من هذه الخلايا التى لا يزيد قطرها عن ٠,٠٠٣ سنتيمتر (٠,٠٠١ بوصة) تخصص فى القيام بأحد الوظائف الحيوية المتعددة التى يجب على الجسم إتمامها كل يوم. وبالتالي فإن كل نوع معين من هذه الخلايا المختلفة يتحمل مسئولية القيام بوظيفة حيوية خاصة مثل الهضم، الحركة، الإبصار، التفكير... الخ. ونحت الظروف العادية، تعمل كل هذه الخلايا مع بعضها البعض فى تناسق وبطريقة منظمة لتخدم احتياجات الكائن الحى بشكل عام، وعلى سبيل التشبيه فلنعتبر (الجسم) كمجتمع مكون من عدد كبير من الأفراد (الخلايا). كل فرد يتخصص فى القيام

بواجب معين أو حرفة معينة مثل النجارة، البناء أو الكتابة .. وتحت الظروف العادية فالكل يساهم لتحقيق حالة اجتماعية جيدة ومشتركة .

ومثل الأفراد التي تكون المجتمع . . فإن خلايا الجسم لديها القدرة على النمو والتزايد اللذان يظهران نتيجة انقسام الخلية الأم إلى خليتين والخليتين إلى أربعة وهكذا . . ومن المهم ذكره أن عملية الانقسام ليست عملية مستقلة بذاتها . فانقسام ونمو الخلايا تحت الظروف الطبيعية يتمان تحت رقابة منظمة من شأنها توفير احتياجات الكائن الحي ككل .

ولأن الجسم كله يبدأ تكوينه بخلية واحدة وهي البيضة المخصبة، فمن الواضح أن هناك قدراً كبيراً من انقسام الخلايا أثناء النمو الطبيعي للإنسان، والسلوك الحيوي لكل خلية يتبع برنامجاً خاصاً يتفق مع نظام النمو الطبيعي للجسم ككل بحيث أن كل خلية تنقسم وتنمو في تناسق وبحسب ما يلزم لتكوين الأنسجة والأعضاء أثناء نمو الجنين، وعندما يصبح الإنسان بالغاً فإن بعض الخلايا تفقد قدرتها على الانقسام مثل الخلايا العصبية في حين أن معظم أنواع الخلايا الأخرى تستمر في الانقسام حسب ما يتطلبه الجسم لتحل الخلايا الجديدة محل خلايا ميتة أو خلايا فقدت بسبب ضرر ما . فمثلاً خلايا الجلد توجد في حالة انقسام مستمر حيث تحل الخلايا الجديدة محل الخلايا المتساقطة . بعض أنواع الخلايا مثل خلايا الدم والخلايا المبطنة للأمعاء والخلايا التي تكون الشعر تستمر في الانقسام بسرعة طوال فترة الحياة . وفي هذه الحالات هناك احتياج لانقسام هذا النوع من الخلايا بسرعة لتحل الخلايا الجديدة محل الخلايا سريعة النضج وقصيرة العمر . فمثلاً في كل يوم من حياة الفرد البالغ يموت حوالي تريليون خلية دموية وبالطبع لا بد من تواجد خلايا جديدة لتحل محلها . هذه الخلايا الجديدة تنتج من انقسام خلايا خاصة موجودة في نخاع العظم . كل هذه العمليات تتم بنظام دقيق بحيث أن معدل انقسام خلايا الدم يتناسق تماماً مع معدل موت بعض



الخلايا. وبنفس الطريقة، فإن معدل انقسام الخلايا الأخرى يتم بنفس النظام الدقيق وبهذا تبقى أنسجة الجسم وأعضاؤه فى حالة جيدة للقيام بوظائفها المختلفة.

هذا التنظيم الحكيم من التوازن بين انقسام وموت الخلايا السليمة ليس له وجود فى الخلايا السرطانية التى تستمر فى الانقسام بسرعة وبدون خضوع لأى نظام. ويبدأ السرطان فى التكوين عندما يتم انقسام خلية بطريقة غير طبيعية (شاذة). هذه الخلية الشاذة تنقسم بدورها لتكون خليتين شاذتين وهكذا (شكل ١-١). وبما أن انقسام كل خلية شاذة يكون اثنين، فإن عدد الخلايا السرطانية يستمر فى الازدياد بسرعة. وهكذا فإن خلية سرطانية واحدة تنتج بعد إتمام عشرين عملية انقسام مليون خلية سرطانية. وبعد اتمام عشرين عملية انقسام أخرى فإن المليون خلية تنتج تريليون خلية وذلك يعادل حوالى رطلاً من الورم.

والخلايا التى تنمو بهذه السرعة يمكنها الانقسام بمعدل مرة كل يوم ومعنى ذلك أن خلية واحدة يمكن على سبيل المثال تطورها فى خلال شهر تقريباً إلى ورم سرطانى يعادل وزنه رطل من الأنسجة. وبصرف النظر عن هذا المثال، فإن حجم معظم الأورام بالجسم لا يزداد بهذه السرعة بل إنه فى الواقع تحتاج الأورام إلى شهور وأحياناً سنين حتى تنمو وتتطور إلى هذا الحجم المذكور فى المثال السابق. وبالإضافة إلى ذلك وكما سنناقش فى الفصول التالية، فإن السرطان ينمو ويتطور بطريقة تدريجية ولهذا السبب هناك حاجة إلى فترات طويلة من الوقت قبل أن يتم تحول خلية عادية إلى خلية سرطانية بصفة نهائية.

هذه الأمثلة المبسطة التى ذكرت سابقاً توضح الصفات البارزة والرئيسية المطلوب معرفتها لتفهم علم السرطان. فالسرطان أساساً هو ذلك المرض الذى تنقسم وتنمو فيه الخلايا بدون توقف لتنتج كتلة من الخلايا. وإن لم تعالج الحالة، فإن هذه الخلايا تبدأ فى غزو الأنسجة السليمة وتدخل الجهاز الدموى وتنتشر إلى أجزاء أخرى من الجسم مما يؤدى إلى عرقلة وظائف الخلايا السليمة وقد يتسبب هذا فى موت المريض.

## السؤال المهم هو: هل السرطان غير خطير أم خبيث؟

غالباً ما تكون المصطلحات التي يستعملها الأطباء والعلماء لوصف الأنواع المختلفة من السرطان مصطلحات معقدة، وسوف نناقش بعض المصطلحات والتعبيرات في فصول قادمة خصوصاً بالنسبة للأنواع الرئيسية من السرطان الموصوفة في الفصل الرابع. ومع ذلك، فإن هناك نقطة مهمة من جميع النواحي المتصلة بالسرطان لدرجة أن هذه النقطة والمصطلحات المتعلقة بها لا بد من مناقشتها الآن.

هذه النقطة هي التفريق بين نوعين من الورم.. ورم غير خطير (حميد)، وآخر خبيث.

فالورم أو النمو الجديد هو كتلة من خلايا تنمو بطريقة غير طبيعية، قد يكون ورم غير خطير أو ورم خبيث. الورم الغير خطير هو الذى يبقى منحصراً فى مكان نشأته الأصلى.. لا تغزو خلاياه الأنسجة السليمة المجاورة ولا تنتشر إلى أجزاء أخرى من الجسم ومثال ذلك نمو نتوء صغير بالجلد. وبما أن الأورام الغير خطيرة تبقى فى مكانها الأصلى، فمن الممكن إزالتها بعمليات جراحية. وبناءً على ذلك، فإن مثل هذه الأورام بوجه عام لا تشكل تهديداً للحياة.. فيما عدا بعض الأنواع التى تنمو فى المخ مثلاً.

وعلى العكس من ذلك، فإن الورم الخبيث له القدرة على غزو الأنسجة السليمة المجاورة والانتشار إلى الأنسجة والأعضاء الأخرى.. إذاً فالورم الخبيث هو ما يسمى بالسرطان.. وخطر السرطان ناتج من قدرة خلايا الأورام الخبيثة على الانتشار إلى جميع أجزاء الجسم وعندئذ يصبح من الصعب معالجة المرض بنجاح بواسطة العمليات الجراحية. ولذلك، فإن الخطر الأساسى لمرض السرطان هو قدرة خلاياه على الانتشار وإصابة الأجزاء السليمة من الجسم.

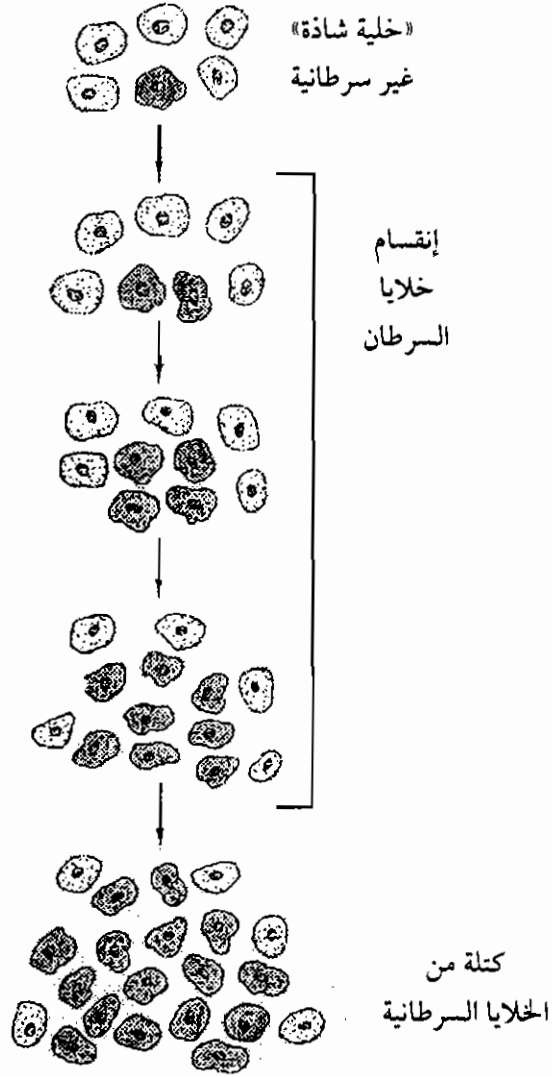

شكل ١ - ١ : تكاثر الخلايا السرطانية : كل خلية سرطانية تنقسم لتكون خليتين جديديتين بحيث أن عدد الخلايا السرطانية يتضاعف بعد إتمام كل عملية انقسام (من خليتين إلى ٤ إلى ٨ إلى ١٦ خلية ... وهكذا).

## ما هو معدل ظهور السرطان؟

تم تقدير أن واحداً من كل ثلاثة من الأمريكيين سوف يصاب بالسرطان خلال فترة الحياة. وبالرغم من الأبحاث الجاهذة والتقدم الكبير فى طرق العلاج، فإن السرطان يتسبب فى ٢٢٪ من حالات الموت فى أمريكا. وبذلك يحتل السرطان المركز الثانى بعد أمراض القلب التى تتسبب فى حوالى ٣٥٪ من حالات الموت فى ذلك البلد. وبالنسبة لأسباب الموت الأخرى مثل الحوادث والقتل وخلافه. فإن كل منها يسبب ٥٪ من حالات الموت فى الولايات المتحدة. هذا ويتم تشخيص حوالى مليون حالة من حالات السرطان كل عام فى أمريكا وحدها. وحوالى نصف مليون أمريكى يموتون سنوياً نتيجة للإصابة بهذا المرض. بالإضافة إلى ذلك، فإن عدد موتى السرطان يستمر فى الازدياد من عام لآخر. فمثلاً وصل عدد الموتى إلى ٥١٤ ألف فى سنة ١٩٩١م، بينما كان هذا العدد ٤٨٥ ألف فى سنة ١٩٨٨م.

ومع أن السرطان يعتبر مرض المجتمع الحديث، فإن هذه ليست قاعدة عامة فالسرطان كان موجوداً معنا منذ بداية الخليقة. ولكنه أصبح من الأسباب الرئيسية للموت خلال القرن الماضى فقط. فمن قبل سنة ١٩٠٠م كان السرطان بالمقارنة مع غيره من الأمراض مرضاً نادراً يتسبب فى حالات قليلة نسبياً من الموت. كانت معظم حالات الموت فى ذلك الوقت بسبب الأمراض المعدية مثل الانفلونزا والالتهاب الرئوى والسل، وكان متوسط العمر المتوقع للفرد أقل من خمسين عاماً. أما الآن، وبسبب التقدم فى الشؤون الصحية العامة مثل التغذية وطرق التعقيم وعلوم الصحة وتطور التطعيم والمضادات الحيوية. فلقد انعدم اعتبار الأمراض المعدية سبباً رئيسياً من أسباب الموت فى أمريكا. وبناءً على ذلك، فإن متوسط العمر المتوقع للفرد ارتفع إلى سبعين عام تقريباً ولهذا فإن انتشار السرطان وظهوره كسبب من أسباب الموت فى مجتمعنا الحالى يعتبر نتيجة للتخلص من الأمراض الأخرى التى تسببت فى الكثير من حالات الموت فى الماضى. وبعبارة أخرى، فإن انتصار العلوم الطبية على الأمراض

المعدية قد تسبب في ظهور مشاكل صحية جديدة مثل السرطان وأمراض القلب وجعلتها مصدراً للقلق في الوقت الحاضر.

## الأنواع المختلفة من السرطان:

يوجد حوالي مائة نوع من السرطان التي تنشأ من أنواع مختلفة من الخلايا السليمة. وكما ذكرنا من قبل، فإن المصطلحات المستعملة في تقسيم وتسمية السرطان مصطلحات معقدة ولن تناقش بالتفصيل في هذا الكتاب. تنتمي معظم أنواع السرطان إلى ثلاثة مجموعات رئيسية: كارسينوما وساركوما وليوكيميا (ليمفوما). . الكارسينوما تمثل حوالي ٩٠٪ من حالات السرطان وتنشأ خلاياها الأصلية من خلايا الجلد أو الخلايا المبطنة لبعض الأعضاء الداخلية مثل الرئة، المعدة، والأمعاء الدقيقة، أو من خلايا بعض الغدد مثل الثدي والبروستات. والساركوما (وهي نادرة في الإنسان)، تنشأ خلاياها الأصلية من بعض الأنسجة المتشابكة أو المترابطة مثل أنسجة العضلات والعظام. الليوكيميا والليمفوما تنشأ خلاياها الأصلية من خلايا الدم والخلايا التي تكون جهاز المناعة على التوالي.

وكل هذه الأنواع- في المجموعات الثلاثة الرئيسية- تنقسم بدورها إلى أنواع فرعية حسب موقع ظهورها بالجسم. . مثل كارسينوما الرئة. . كارسينوما الثدي. . الخ. . وحسب وصف مفصل للأنواع المختلفة من الخلايا السرطانية.

وبالرغم من وجود أنواع كثيرة من السرطان. فإن عدداً قليلاً فقط يتكون في جسم المصابين. . وفي الواقع فإن ٨٠٪ من الحالات تظهر فقط في إحدى عشر عضواً من أعضاء الجسم مثل الجلد. . الرئة. . القولون. . البنكرياس الخ. . (قائمة رقم ١-١). ويعتبر سرطان الجلد من أكثر الأنواع المنتشرة في أمريكا، حيث يظهر بمعدل حوالي ٦٠٠ ألف حالة سنوياً. ومع ذلك، فإن معظم حالات سرطان الجلد (الغير قاتم) يمكن معالجتها معالجة كاملة ولذلك لم تذكر في القائمة رقم ١-١. الأربعة

أنواع الأخرى من السرطانات السائدة هي سرطان الرئة، والقولون/المستقيم، والثدي والبروستات وتمثل هذه الأنواع الأربعة معاً نصف حالات السرطان بأنواعه المختلفة، ويعتبر سرطان الرئة من أكثر الأنواع المميتة، حيث يصيب حوالي ١٥٧ ألف فرد كل سنة ويتسبب فى موت حوالي ربع عدد الموتى بسبب كل أنواع السرطان فى حين أن نصف عدد الموتى بسبب جميع أنواع السرطان ينتج من ثلاثة أنواع وهى سرطان الرئة، الثدي، والقولون/المستقيم.

هذا وقد بقيت نسبة انتشار أنواع عديدة من السرطان فى حالة ثابتة نسبياً خلال الخمسين عاماً الماضية. . ولكن نسبة انتشار بعض الأنواع الأخرى قد تغيرت بصورة ملحوظة (شكل ١-٢) والتغيير الملحوظ جداً هو نسبة انتشار سرطان الرئة التى ازدادت بمقدار عشرة أضعاف منذ عام ١٩٣٠ هذه الزيادة المستمرة فى نسبة ظهور سرطان الرئة تمثل سبباً من أسباب ارتفاع حالات السرطان بوجه عام فى الولايات المتحدة. والسبب فى زيادة حالات سرطان الرئة يرجع مباشرة إلى زيادة استعمال الدخان وبالذات تدخين السجائر. ومعنى ذلك أن سرطان الرئة يمكن منعه بالتوقف عن استعمال الدخان وبالتالي قد يمنع ذلك بعض حالات الموت.

وعلى عكس ازدياد عدد الموتى بسبب سرطان الرئة فإن هناك تناقص واضح فى عدد الموتى بسبب سرطان الرحم والمعدة (شكل رقم ١-٢)، وفى سنة ١٩٣٠ كان سرطان المعدة من الأسباب الرئيسية لموت مرضى السرطان. وبالرغم من ذلك، فإن عدد حالات سرطان المعدة قد تناقص بنسبة خمس مرات وسبب ذلك يرجع إلى تغير عادات الأكل كما سنناقش فى الفصول القادمة. ومن ناحية أخرى، فإن عدد حالات سرطان المعدة مازال مرتفعاً فى بلاد أخرى، فمثلاً سرطان المعدة هو أكثر الأنواع انتشاراً فى اليابان حيث يصل إلى ثمانية أضعاف نسبته فى الولايات المتحدة. هذه الاختلافات من بلد لآخر تشير إلى أهمية اختلاف العوامل البيئية على سبيل المثال أو

اختلاف عادات الأكل بين الناس في اليابان والولايات المتحدة كأسباب تؤثر على نسبة ظهور السرطان .

وبينما يرجع انخفاض عدد حالات الموت من سرطان المعدة إلى انخفاض في مدى انتشار المرض نفسه، فإن الانخفاض الملحوظ في عدد الموتى بسبب سرطان الرحم يرجع إلى التقدم في وسائل تشخيص وعلاج المرض . وللمزيد من التوضيح: يمكن تشخيص سرطان الرحم في مرحلة مبكرة بعد فحص ميكروسكوبى لعينة من خلايا الرحم التى يمكن الحصول عليها بسهولة أثناء كشف بدنى روتينى . ويعرف هذا الفحص بفحص باب PAP TEST، ولقد سُمى بعد جورج بابانيكولاو، وهو الطبيب الذى اخترع هذه الطريقة أصلاً. وفكرة هذا الفحص هى أن الخلايا السرطانية الموجودة بالجسم يمكن التعرف عليها بسهولة فى مرحلة مبكرة من المرض، حيث يمكن علاجه بسهولة وفعالية . وباستخدام هذه الطريقة للفحص، فإنه يتم تشخيص وعلاج حوالى ٥٠ ألف حالة من سرطان الرحم كل عام فى الولايات المتحدة ولذلك، فإن فحص باب يعتبر قصة نجاح ممتازة توضح قيمة الكشف والعلاج المبكر .

## السرطان والعمر:

يمكن ظهور السرطان فى أى مرحلة من العمر، ولكن ظهوره يصبح أكثر انتشاراً بتقدم السن . ويوضح الشكل رقم ١-٣ العلاقة بين السن ونسبة ظهور ثلاثة أنواع من السرطان وهى سرطان الثدي، الرئة، والقولون/المستقيم . فمثلاً، تزداد نسبة ظهور سرطان القولون/المستقيم بمقدار عشرة أضعاف بين سن الثلاثين والخمسين، وعشرة أضعاف أخرى بين سن الخمسين والسبعين . وهذه الزيادة الضخمة فى نسبة ظهور السرطان مع التقدم فى العمر ترجع بالطبع إلى انتشار السرطان فى مجتمعنا المتقدم . وكما أشرنا من قبل، فإن القضاء على معظم الأمراض المعدية . أدى إلى زيادة ملحوظة فى متوسط العمر المتوقع مما أدى إلى تواجد عدد أكبر من المتقدمين فى

قائمة رقم ١ - ١ : السرطان الأكثر إنتشاراً بالولايات المتحدة

عدد الموتى	عدد الحالات في كل سنة	الموقع
١٤٢٠٠٠	١٥٧٠٠٠	الرئة
٦١٠٠٠	١٥٥٠٠٠	القولون / المستقيم
٤٤٠٠٠	١٥١٠٠٠	الثدي
٣٠٠٠٠	١٠٦٠٠٠	البروستات
١٠٠٠٠	٤٩٠٠٠	المثانة
١٠٠٠٠	٤٧٠٠٠	الرحم
٢٠٠٠٠	٤٣٠٠٠	ليمفوما (الدم)
٨٠٠٠	٣١٠٠٠	الفم
٢٥٠٠٠	٢٨٠٠٠	البنكرياس
١٨٠٠٠	٢٨٠٠٠	ليوكيميا (الدم)
٩٠٠٠	٢٨٠٠٠	الجلد (النوع القاتم)

هذه الأرقام تم تحصيلها في سنة ١٩٩٠ . سرطان الجلد (النوع الغير قاتم) يوجد في حوالى ٦٠٠ ألف حالة كل عام غير مرصود في هذه القائمة وذلك لسهولة علاج هذه الحالات لدرجة الشفاء الكامل (نقلأ عن المجتمع الأمريكى للسرطان: حقائق وأرقام ١٩٩٠).



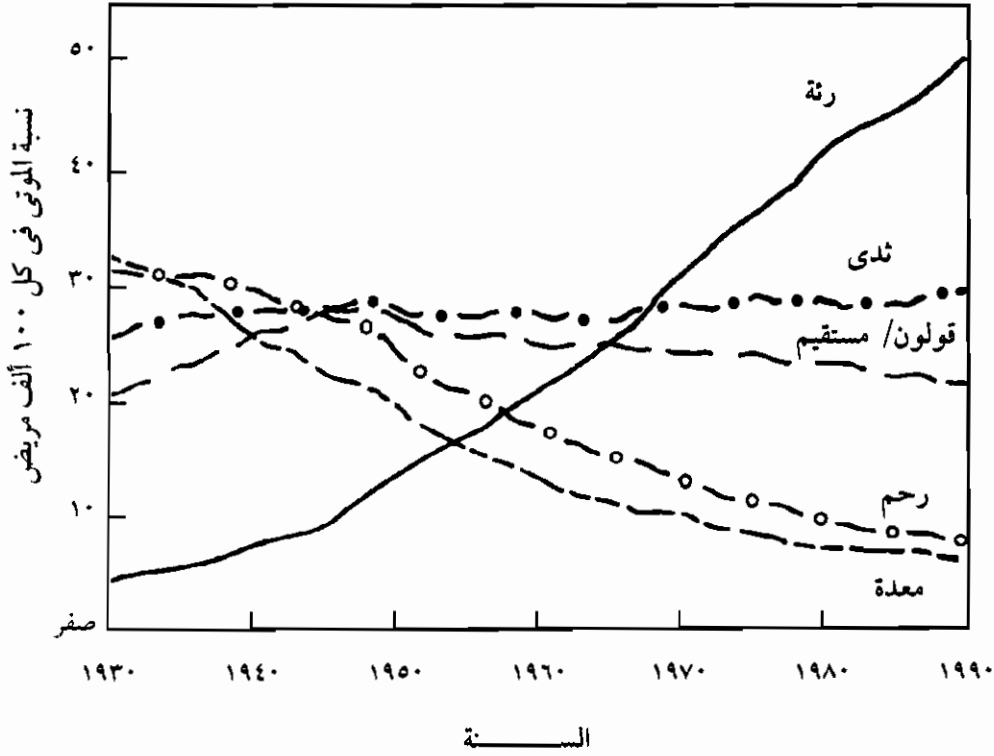

شكل ١ - ٢: نسبة الموتى بسبب بعض أنواع السرطان خلال الفترة من سنة ١٩٣٠ - ١٩٩٠: معدل الموت في كل سنة من بين سكان الولايات المتحدة. المعدل بالنسبة لسرطان الرئة، والقولون/ المستقيم والمعدة يمثل معدل الموتى من الجنسين، المعدل بالنسبة لسرطان الثدي والرحم يمثل الموتى من النساء فقط (نقلًا عن المجتمع الأمريكي للسرطان، حقائق وأرقام، ١٩٩٠).

السن . وبالتالي ، فإن النتيجة النهائية هي زيادة في نسبة انتشار السرطان بين هؤلاء الأفراد المتقدمين في السن .

إن زيادة انتشار السرطان بتقدم العمر تعكس صفة أساسية من الصفات الحيوية للخلايا السرطانية . . وكما سنذكر بالتفصيل فيما بعد ، فإن تحول خلية سليمة إلى خلية سرطانية لا يظهر في خطوة واحدة . فانقسام الخلايا السرطانية بسرعة وبدون نظام معين ينتج عنه تراكم العديد من التغيرات الشاذة في بعض الجينات التي توجه وتحكم النمو الطبيعي بالخلايا السليمة . فالواقع أن تكوين السرطان يتضمن ظهور سلسلة من التغيرات المتتالية التي تحول بالتدريج خلية سليمة إلى أخرى سريعة الانقسام غير خاضعة لنظام النمو الطبيعي بالجسم . ويستلزم حدوث وتراكم هذه التغيرات الغير طبيعية سنوات عديدة حتى تؤدي إلى ظهور السرطان . ومن ثم ، فإن معظم أمراض السرطان تظهر خلال السنوات المتقدمة من العمر . ومن ناحية أخرى ليست كل أنواع السرطان منحصرة الظهور بين المتقدمين في السن فقط والحقيقة أن معظم أنواع السرطان الشرسة تظهر خلال عمر الطفولة . ولكن لحسن الحظ فإنه من النادر إصابة الأطفال بالسرطان ، حيث توضح الإحصائيات تشخيص ثمانية آلاف طفل فقط من كل مليون من مرضى السرطان في الولايات المتحدة . بالرغم من ذلك ، يتسبب السرطان في ١٠٪ من حالات الموت بين الأطفال تحت سن ١٥ وبتلك النسبة ، يقع السرطان في المرتبة الثانية بعد الحوادث التي تحتل المرتبة الأولى ، حيث تسبب ٤٠٪ من حالات الموت بين الأطفال . هذا ويندر ظهور السرطانات الشائعة بين البالغين (الرئة والثدي) بين الأطفال . فبدلاً من سرطان الرئة والثدي مثلاً نجد أن سرطان الدم وجهاز المناعة تمثل نصف حالات السرطان التي تظهر أثناء مرحلة الطفولة . . وتشمل الأنواع الأخرى السائدة بين الأطفال سرطان المخ ، الجهاز العصبي ، العظام ، والكلبي ، وهي أنواع يندر ظهورها بين البالغين .

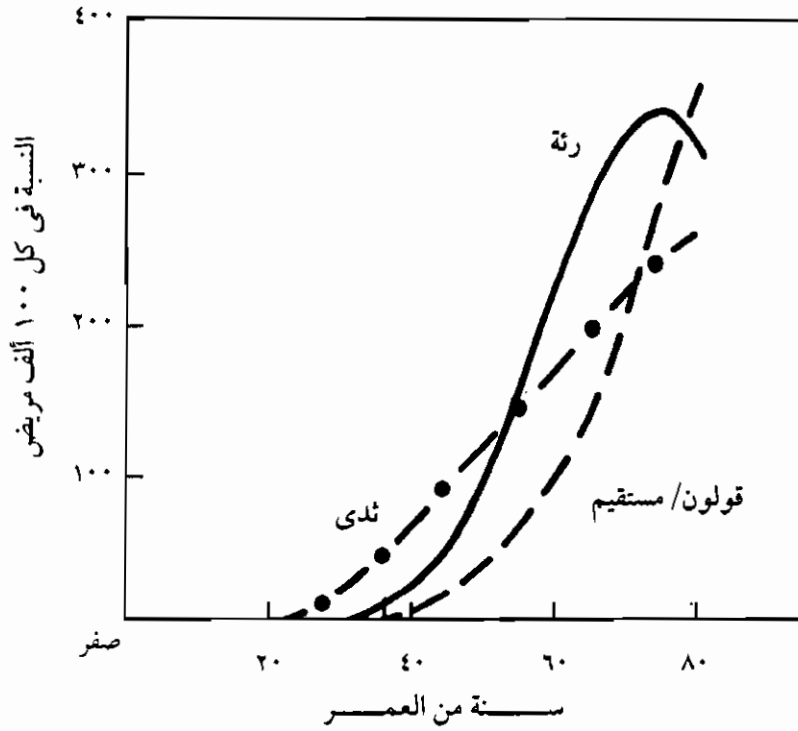

شكل ١ - ٣ : العلاقة بين نسبة ظهور السرطان والعمر: الشكل يوضح نسبة ظهور السرطان بين الجنسين في الولايات المتحدة، نقلاً عن معهد السرطان الدولي، مرجع إحصائيات السرطان سنة ١٩٨٩).  
الأحصائيات الحديثة لا تختلف كثيراً عن هذه الأحصائيات.

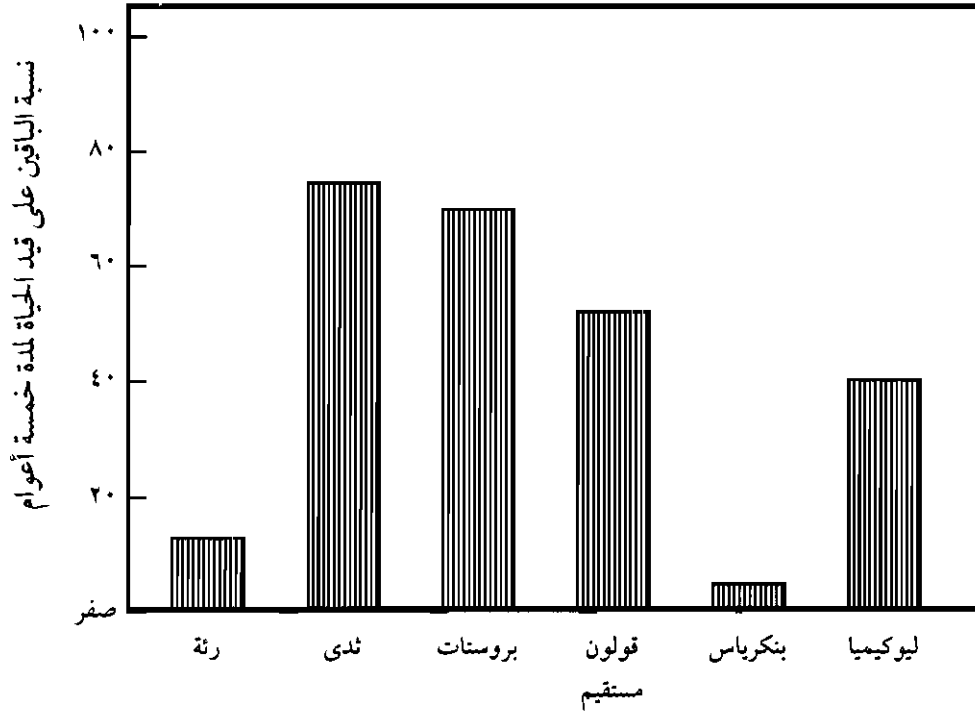

أنواع السرطان (في البالغين)

شكل ١ - ٤ : نسبة المرضى الباقين على قيد الحياة لمدة خمسة أعوام بعد بداية العلاج، هذه المعلومات تشمل مرضى السرطان بجميع المراحل من الأنواع الموضحة بالشكل (نقلًا عن المجتمع الأمريكي، السرطان: حقائق وأرقام ١٩٩٠). الاحصائيات الحديثة لا تختلف كثيراً عن هذه الاحصائيات.

## علاج السرطان:

يمكن علاج السرطان بالجراحة أو بالأشعة أو بالأدوية الكيميائية . . ويختلف نجاح العلاج بصورة كبيرة، حيث يعتمد ذلك على نوع السرطان وعلى وقت اكتشافه فى مرحلة مبكرة. وكما ذكرنا من قبل، فإن سرطان الجلد والرحم يمكن اكتشافهما فى مرحلة مبكرة جداً تسمح بنجاح العلاج والشفاء من المرض. وينطبق ذلك على أنواع أخرى من السرطانات مثل سرطان الثدي، وسرطان القولون/المستقيم، حيث أن اكتشافها المبكر يعتبر أيضاً عاملاً مهماً فى تحديد نتيجة العلاج.

ويقاس مدى نجاح العلاج بالنسبة المئوية للمرضى الذين يبقون على قيد الحياة لمدة خمسة أعوام بعد بداية العلاج. فمعظم المرضى ممن يظلون على قيد الحياة لتلك الفترة يمكن اعتبارهم معافين من المرض. هذا بالرغم من عودة ظهور السرطان فى بعض الحالات حتى بعد مضى الخمسة أعوام.

ونسبة المرضى الباقين على قيد الحياة خمسة أعوام تصل إلى ٥٠٪ فى بعض أنواع السرطان الشائع بين البالغين، كما يظهر فى الشكل ١-٤، ويعتبر سرطان الرئة وهو السائد بين البالغين من الأنواع التى يصعب اكتشافها قبل تطور المرض إلى حالة متقدمة. ومعدل ١٠٪ فقط من هؤلاء المرضى يظلون على قيد الحياة لمدة خمسة سنوات بعد تشخيص المرض. وفى أنواع أخرى من السرطان، تظهر أرقام أكثر تفاؤلاً، حيث تصل نسبة من يبقون على قيد الحياة لخمس سنوات إلى ٧٥٪ من مرضى سرطان الثدي، ٧٠٪ من مرضى البروستات و ٥٠٪ من مرضى سرطان القولون/المستقيم. ويعتمد مقدار هذه النسب المختلفة بشكل كبير على الوقت الذى اكتشف فيه المرض وبدء العلاج. فعلى سبيل المثال، فإن ٩٠٪ من مرضى سرطان الثدي يعيشون لمدة خمسة سنوات بعد بدء العلاج إذا تم التشخيص أثناء مرحلة مبكرة من المرض، ويقل هذا الرقم إلى ٢٠٪ فقط إذا تم التشخيص بعد تطور المرض إلى

مرحلة متقدمة وبعد انتشار السرطان إلى أجزاء أخرى من الجسم . أما في حالات سرطان البنكرياس الذى غالباً ما يتم اكتشافه في مرحلة متقدمة جداً، فإن ٣٪ فقط يعيشون خمسة أعوام بعد بدء العلاج .

هذا وقد تطور العلاج الفعال لبعض حالات ليوكيميا الأطفال تطوراً كبيراً يبعث على السرور والمعالجة بالأدوية الكيميائية حالياً تؤدي إلى شفاء ٧٥٪ من أطفال مرضى اللوكيميا الليمفاوية الحادة، في حين أن هذا المرض نفسه كان مرضاً قاتلاً لأكثر من ٩٥٪ من الأطفال في سنة ١٩٦٠، أيضاً، فإن العلاج الكيميائي لسرطان الليمفوما أصبح أكثر فاعلية، حيث تصل نسبة من يعيشون لخمس سنوات بعد بدء العلاج إلى ٩٠٪ من مرضى ليمفوما هودجكين، ٩٠٪ من مرضى ليمفوما غير هودجكين (Non-Hodgkin's) . وفي حالات أخرى تصل هذه النسبة إلى ٥٠٪ من الأطفال المصابين بسرطان العظام والمخ والجهاز العصبي، ٨٠٪ من مرضى سرطان الكلى (أورام ولنز) . ولقد تم تحقيق تقدم ملحوظ في علاج السرطان لدرجة أن التشخيص قد يساعد في بعض الأحيان على إمتداد حياة المرضى لسنوات عديدة بالرغم من عدم الشفاء الكامل من المرض . وبالرغم من هذا التقدم، فإن الكثيرين من مرضى السرطان مازالوا يموتون بسبب المرض ولذا فإن العلاج في الوقت الحاضر لا يعتبر علاجاً ناجحاً بصورة كاملة . . والدليل على ذلك أن نسبة من يعيشون لخمس سنوات بعد بدء العلاج في الأنواع السائدة (الرئة، الثدي، القولون/ المستقيم) قد تقدمت فقط بدرجة طفيفة خلال الثلاثين عاماً الأخيرة .

والأمل في وجود دواء يقضى على السرطان بالطريقة التي يقضى بها البنسلين على كثير من الجراثيم المعدية لا يزال أملاً صعب التحقيق . وترجع هذه الصعوبة إلى طبيعة السرطان كمرض إذا ما قورن بالأمراض المعدية . فالبنسلين مضاد حيوى فعال يقتل الجراثيم التي تسبب المرض دون التأثير على خلايا الجسم السليمة . والسبب في

ذلك أن خلايا الجراثيم تختلف تماماً في تركيبها عن خلايا الجسم. وبصفة خاصة فإن البنسلين يمنع تكوين «جدار» الخلية الجرثومية، وبما أن خلايا جسم الإنسان لا تحتوى على «جدار» يحيط بالخلية، فإنها لا تتأثر إطلاقاً بالبنسلين. وبذلك فإن نجاح البنسلين وغيره من المضادات الحيوية يقوم على وجود اختلافات أساسية بين تركيب خلايا الجراثيم وتركيب خلايا الإنسان. (خلايا الإنسان تحاط بغشاء البلازما).

وعلى عكس مثال البنسلين، فإن السرطان يتسبب في انحراف بعض خلايا الجسم نفسه عن النظام الطبيعي لنمو الخلايا السليمة ومعنى هذا أنه لا يوجد بالخلايا السرطانية «هدفاً مميزاً» (كجدار الخلية الجرثومية) لضربه برصاصة سحرية كما هو الحال في البنسلين الموجه ضد جدار الخلية الجرثومية. ومعظم الأدوية المستعملة في علاج السرطان توجه ضد جميع الخلايا سريعة النمو والانقسام، ويترتب على ذلك أن هذه الأدوية لا تؤثر على الخلايا السرطانية فقط، بل تؤثر على بعض الخلايا السليمة التي تنقسم بسرعة وبالذات الخلايا المبطنة للأمعاء، وخلايا الشعر، وخلايا الدم. ولأن هذه الأدوية تقتل بعض الخلايا السليمة بالجسم بجانب الخلايا السرطانية، فإن استعمالها يسبب بعض حالات التسمم مما يؤدي إلى الحد من فاعلية هذه الأدوية. ونتيجة لذلك، فإن معظم أبحاث السرطان في الوقت الحالى تركز على تفهم العمليات الحيوية التي تحكم انقسام الخلايا السليمة وعلى توضيح العمليات الشاذة في انقسام الخلية السرطانية والتي تؤدي إلى انقسامها بطريقة غير منظمة.

والأمل الطويل المدى هو أن فهم وتوضيح قواعد نمو الخلايا السرطانية والخلايا السليمة سوف يؤدي في نهاية الأمر إلى وسائل جديدة لإيقاف نمو وانقسام الخلايا السرطانية دون التأثير على نمو الخلايا السليمة.

## ملخص

يحتل السرطان المرتبة الثانية -بعد أمراض القلب- كسبب من أسباب الموت السائدة بالولايات المتحدة. ومن المتوقع أن السرطان سيؤثر على واحد من بين كل ثلاثة أفراد من الأمريكيين. ومع أن هناك أنواع مختلفة من السرطان، فإنه يوجد بينها عامل أساسي مشترك وهو نمو وانقسام الخلايا بطريقة غير طبيعية. ويتتهي الأمر بانتشار السرطان في جميع أنسجة الجسم، حيث يغزو ويعرقل وظائف الأنسجة والأعضاء السليمة. فالسرطان إذاً مرض تفشل خلاياه في الاستجابة إلى التوجيهات الحيوية التي تنظم النمو والانقسام الطبيعي للخلايا السليمة. وينتج هذا الفشل من ظهور وتراكم تغيرات شاذة في بعض الجينات التي تحدد السلوك الطبيعي للخلايا. ولقد تم إحراز تقدم ملحوظ في علاج السرطان، ولكن بالرغم من ذلك فإن العلاج يفشل في بعض الحالات مما يؤدي إلى موت حوالي ٥٠٪ من المرضى.

وبما أن تركيب الخلايا السرطانية يشبه إلى حد كبير تركيب الخلايا السليمة، فإن المشكلة الأساسية في علاج السرطان تتمثل في إيقاف نمو خلاياه دون التأثير على الخلايا السليمة ودون تفاعلات جانبية ضارة بالمريض.





## الفصل الثانى

### تكوين السرطان :

كما ذكر فى الفصل الأول، ينتج السرطان من تغيرات فى بعض الخلايا تؤدي إلى نموها بطريقة غير طبيعية. وتكوين السرطان يتم بالتدرج وأثناء هذا الوقت تصبح الخلايا أكثر شذوذاً من الخلايا السليمة وتكتسب قدرة على الانقسام بسرعة غير عادية مؤدية إلى تكوين الأورام الخبيثة. وهذه الصفة التدريجية فى تكوين السرطان لها أهمية عملية لأنها تعنى أنه إذا تم تشخيص المرض فى مرحلة مبكرة، فمن الممكن علاجه بسهولة عما إذا تم التشخيص فى مرحلة متقدمة. وسوف نناقش فى الفصول التالية الطرق الحديثة المستعملة فى تشخيص السرطان أثناء مراحلها المبكرة وأثر ذلك على تقليل أعداد الموتى. هذا الفصل يناقش الطرق المختلفة لتكوين السرطان وكيف يغزو الأنسجة السليمة وفى النهاية ينتشر إلى جميع أجزاء الجسم. . ومدى انتشار السرطان عند التشخيص يحدد المرحلة التحليلية للمرض حسب نوع السرطان وبذلك تتوفر معلومات هامة بالنسبة لما يتوقعه المريض بعد تطبيق العلاج.

## بدء الورم وتطوره، تطور السرطان:

من الصفات الأساسية فى تكوين السرطان كما أشير بالفصل الأول، أن الورم يبدأ من خلية واحدة تنقسم بسرعة غير عادية وبذلك فإن جميع الخلايا فى ورم معين تتكون نتيجة لانقسام ونمو خلية واحدة أصلية. ولأن هذه الخلايا تستمر فى الانقسام لإنتاج خلايا جديدة، فإن خلية واحدة شاذة تؤدى إلى تكوين ورم تزداد خلاياه فى العدد بطريقة مستمرة مع مرور الوقت.

وبالرغم من أن ورمًا معينًا ينتج من نمو خلية واحدة، فإنه من المهم معرفة أن الخلية الأصلية قد لا تكون قد اكتسبت جميع صفات الخلايا السرطانية بكاملها عند الانقسام أثناء المراحل المبكرة من تكوين الورم. وكما ذكر سابقاً أن تحول الخلايا السليمة إلى خلايا سرطانية لا يتم فى خطوة واحدة ولكن بالتدرج فى سلسلة من التغيرات الحيوية التى تؤدى إلى زيادة تراكم الصفات الغير طبيعية حتى تكتسب الخلايا فى النهاية الصفات السرطانية التى توجد فى خلايا الأورام الخبيثة. وكما ذكرنا فى الفصل الأول، فإن معظم حالات السرطان تظهر بين المتقدمين فى السن وذلك يعكس حقاً أن تكوين المرض يتم على خطوات تدرجية تتطلب تراكم العديد من التغيرات مع مرور الوقت.

وبناءً على ذلك، فإنه يمكن اعتبار تكوين السرطان عملية عديدة الخطوات تتضمن تراكم تغيرات غير طبيعية من شأنها أن تضر بعض الجينات المسؤولة عن تنظيم نمو الخلية. ونتيجة لذلك، تبدأ الخلايا فى الانقسام بسرعة غير عادية وتكتسب قدرة متزايدة على غزو الأنسجة المحيطة والانتشار إلى أجزاء أخرى من الجسم (شكل ١-٢). فأول خطوة فى تكوين السرطان تظهر بعد حدوث تغيرات أو انحراف فى المواد الوراثية من شأنه التأثير على وظيفة الجينات التى تقوم بتنظيم عملية النمو فى كل خلية من خلايا الجسم. الخطوة الثانية هى انقسام هذه الخلية «الشاذة» بسرعة وبعد

عدة انقسامات يتكون الورم الذى يحتوى على العديد من الخلايا سريعة الانقسام. ويستمر تقدم المرض بظهور تغيرات جديدة بالخلايا السرطانية وتؤثر هذه التغيرات على سلوك الخلايا بطرق مختلفة ولكن الأثر البارز فى نهاية الأمر هو تزايد فى سرعة انقسام ونمو الخلية. ولقدرتها على الانقسام بسرعة فائقة، فإن الخلايا السرطانية الجديدة تتمتع بصفة هامة وهى التفوق فى النمو على جميع الخلايا الأخرى. وعندما يحدث ذلك، فإن الخلايا سريعة الانقسام تكتسب الأغلبية السائدة وتسيطر على سلوك نمو الورم بشكل كامل. وبتكرار عملية الانقسام والبقاء «لأسرع» فى الانقسام عدة مرات أثناء تقدم المرض ينتهى الأمر بظهور خلايا سرطانية تدفع الورم إلى النمو بسرعة فائقة. . وكما سناقش فى الفصل الثالث، فإن الجينات الموجودة بداخل الخلية السرطانية قد يطرأ عليها تغيرات متعددة تؤدي إلى زيادة نسبة الانحراف وزيادة سرعة عملية «الاختيار» والبقاء «لأسرع» من الخلايا فى الانقسام أثناء تطور المرض. وبذلك فإن تقدم المرض عبارة عن سلسلة من التغيرات تحدث على خطوات، كل خطوة تسبب فى اكتساب الخلية مقدرة جديدة على النمو والانقسام بمعدل أسرع من الخلايا الباقية وقدرة على غزو الأنسجة والانتشار. وبعد دراسة أنواع عديدة من السرطان فلقد قدر ضرورة ظهور ستة من هذه الخطوات حتى يكمل تماماً تكوين المرض الخبيث.

ويعتبر سرطان القولون/المستقيم مثلاً جيداً لتكوين الأورام الخبيثة على عدة خطوات (شكل ٢-٢) فأثناء المرحلة المبكرة وقبل تكوين الورم يظهر ازدياد فى سرعة انقسام بعض الخلايا المبطنة للقولون. وبعد حدوث تغيير حيوى فى واحدة من الخلايا، تكتسب هذه الخلية قدرة على الانقسام بسرعة وتنتج خلايا متعددة تنقسم بدورها لتكون ورم غدى صغير (غير خبيث) (شكل ٢-٢). يتبع ذلك تقدم فى نمو هذه الأورام الصغيرة لتكون أوراماً أكبر فى الحجم تعرف بأورام الغشاء المخاطى (أو بولب). وفى النهاية تبدأ بعض الخلايا الموجودة فى الورم الغدى الكبير فى غزو

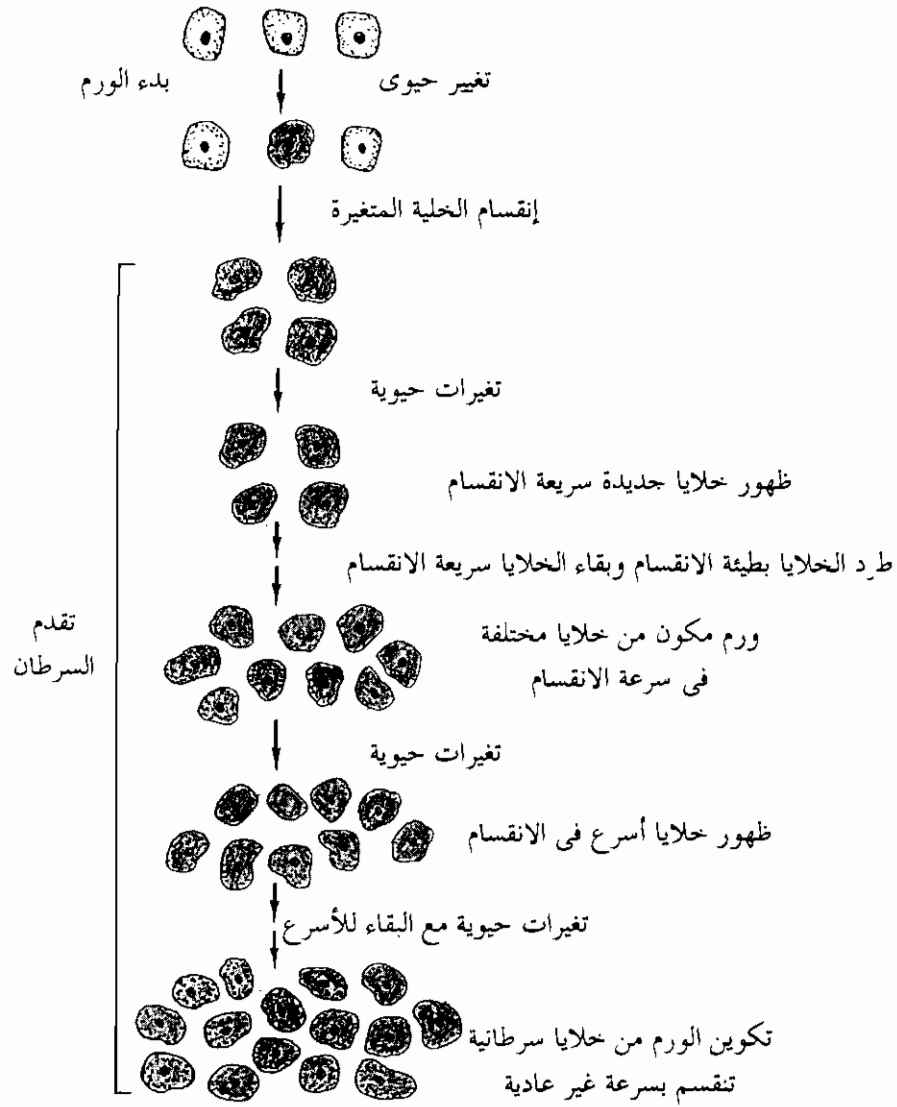

شكل ٢-١: تكوين الورم: يتكون السرطان بالتدرج وعلى خطوات يحدث في كل منها تغيرات حيوية ينتج عنها ظهور واختيار خلايا سريعة الانقسام والنمو. وينتهي الأمر ببقاء الخلايا الأسرع في الانقسام داخل الورم الخبيث.

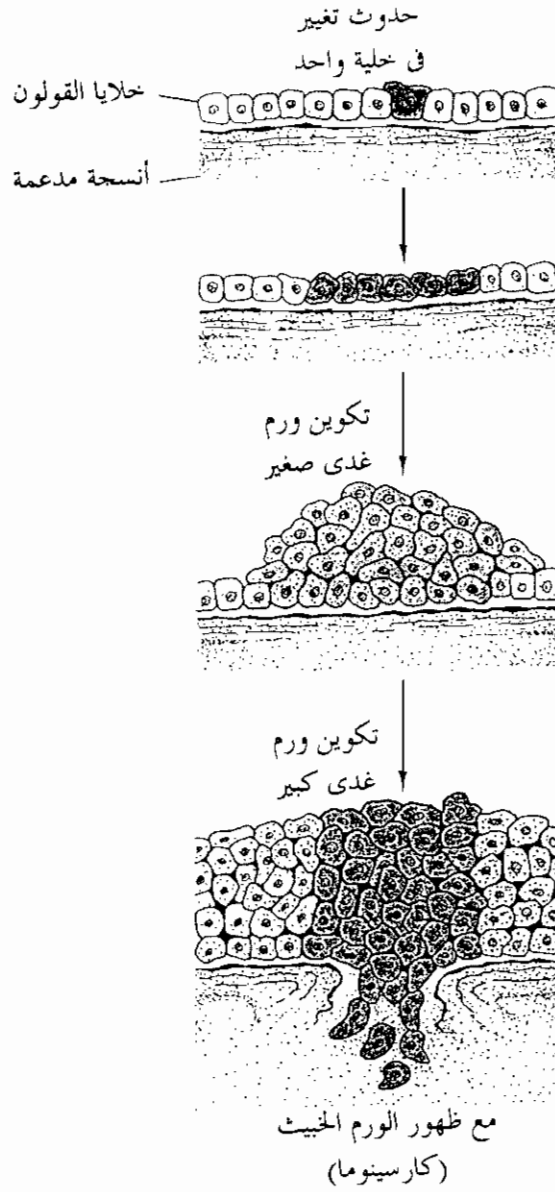

شكل ٢-٢: تكوين كارسينوما القولون/ المستقيم، خلية متغيرة واحدة تنقسم بسرعة لتكون خلايا متغيرة عادية وتؤدي إلى ورم غدى صغير يتقدم هذا الورم في النمو ليكون ورم غدى كبير مع بدء ظهور الورم الخبيث (كارسينوما).

الأنسجة المجاورة لجدار القولون. ويعتبر ظهور خلايا قادرة على غزو الأنسجة من العلامات الواضحة لتكون المرض الخبيث ودليل على تطور الأورام الغدية الكبيرة إلى أورام خبيثة أو سرطان من نوع كارسينوما (سرطان ينشأ فى خلايا الطبقة التى تغطى الجسم أو الطبقة التى تبطن تجاويف الأعضاء).

### الغزو والانتشار، الخطوات المهمة فى تطور الورم:

تعتبر قدرة الأورام الخبيثة على الانتشار لجميع أجزاء الجسم (بدلاً من البقاء منحصرة فى موقع ظهورها) السبب فى معظم حالات الموت من السرطان. فالأورام الغير خطيرة والكارسينوما المنحصرة- أورام صغيرة لم تنتشر بعد إلى الأنسجة المجاورة- يمكن علاجها بسهولة بعمليات جراحية. وبمجرد بدء عملية الانتشار، فإن مدى فاعلية الجراحة كوسيلة للعلاج تعتمد على إزالة كل الأنسجة التى تحتوى على خلايا سرطانية. وبمجرد انتشار السرطان إلى أجزاء نائية من الجسم، فإن الجراحة وحدها لا تكفى ولا بد من تطبيق العلاج الكيمايى بعد الجراحة لمعالجة المرض. وكما ذكر فى الفصل الأول، فإن سرطان الجلد الغير قاتم (الخلايا الأساسية) يتم علاجه بسهولة كبيرة لأن هذه الخلايا من النادر انتشارها إلى أجزاء أخرى من الجسم. وعلى نفس المنوال، فإن فحص باب (Pap test) يعتبر طريقة فعالة لتخفيض عدد الموتى من سرطان الرحم لأن هذا الفحص يسمح باكتشاف المرض وهو منحصر فى موقع ظهوره بالرحم. وفى تلك المرحلة يمكن معالجة المرض بسهولة. أما بالنسبة لأنواع أخرى من السرطان، فإن التشخيص يتم (فى حوالى ٥٠٪ من الحالات) بعد انتشار المرض.

الخطوة الأولى فى تقدم السرطان من مرحلة كارسينوما منحصرة إلى كارسينوما منتشرة هى غزو خلايا الورم للأنسجة السليمة المجاورة الواقعة تحتها مباشرة (شكل ٢-٣). وتستمر الخلايا فى الانقسام والانتشار إلى الأنسجة السليمة المحيطة بالورم.

وفى بعض الحالات قد تنتشر الخلايا السرطانية مباشرة إلى الأعضاء المجاورة. فمثلاً كارسينوما القولون قد تخترق جدار القولون وتغزو بطريقة مباشرة بعض الأعضاء المجاورة مثل المثانة أو الأمعاء الدقيقة ولكن الأهم من ذلك هو دخول خلايا الورم إلى الجهازين الدموي والليمفاوى. . لأنهما من الطرق الرئيسية لانتشار الورم.

وبمجرد وصول خلايا الورم إلى الأنسجة السليمة المجاورة لموقع الورم الأصلي، فإن هذه الخلايا يمكنها اختراق الأوعية الدموية والليمفاوية ومن ثم يمكن انتشارها إلى جميع الأجزاء الأخرى من الجسم.

وجهاز الدورة الدموية هو الجهاز الذى يحمل الدم من القلب إلى جميع أنسجة الجسم بواسطة الشرايين ويعيده إلى القلب عن طريق الأوردة. ويمكن للخلايا السرطانية دخول جهاز الدورة الدموية عن طريق غزو الشعيرات الدموية، وهى الأوعية الدموية الدقيقة الموجودة بالأنسجة والتي يجرى فيها الدم ليوصل الأوكسجين والمواد الغذائية إلى الأنسجة ويحمل فى عودته ثانى أكسيد الكربون والنضلات الأخرى من نفس الأنسجة. وبمجرد وصول الخلايا السرطانية داخل الدورة الدموية، فإنها تحمل بواسطة الدم إلى أجزاء أخرى من الجسم وهناك تترك الخلايا الدورة الدموية، وتخترق الأنسجة لتستقر وتبدأ فى النمو بعضو جديد من أعضاء الجسم. هذا وتنتشر معظم الأورام بنسبة عالية فى العضو الذى يصله الدم أولاً بعد ترك العضو المصاب. فمثلاً سرطان القولون ينتشر أولاً فى الكبد لأنه العضو الذى يسرى إليه الدم مباشرة من القولون، ويحمل الدم الخلايا السرطانية عن طريق الشعيرات الدموية داخل الكبد وعندها يمكن للخلايا ترك الدورة الدموية والاستقرار فى أنسجة الكبد لتكوين ورم جديد.

والجهاز الليمفاوى (شكل ٢-٤) هو جهاز تصريف يتم بواسطة نقل السوائل من الأنسجة إلى الدورة الدموية وأثناء هذه العملية تمر السوائل الليمفاوية خلال عدد



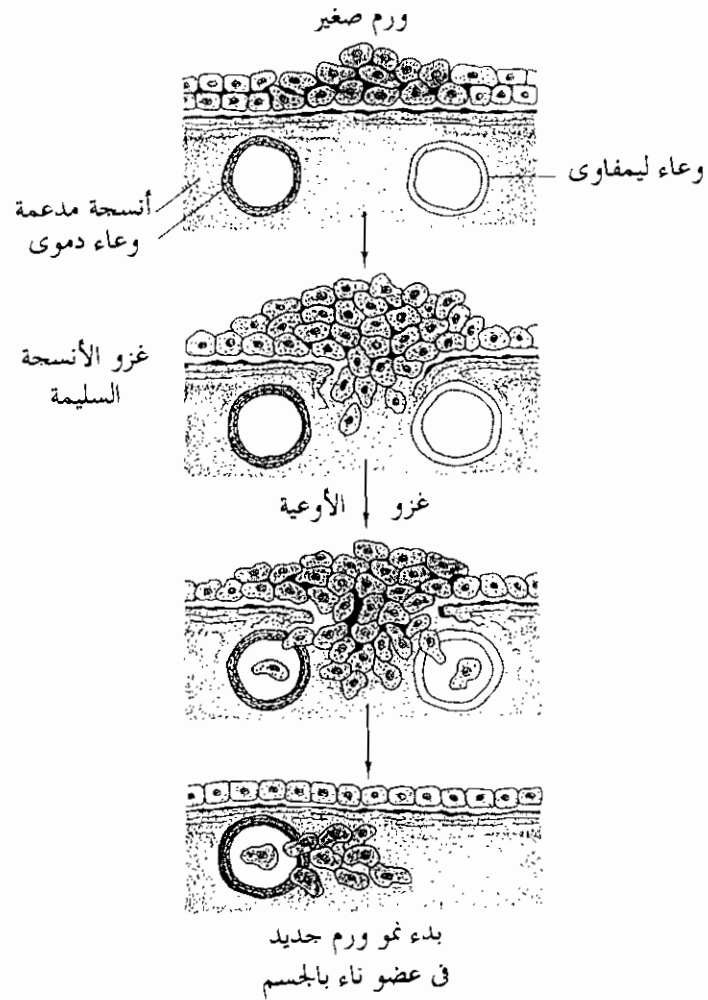

شكل ٢-٣: الغزو والانتشار، تغزو الخلايا السرطانية أولاً الأنسجة السليمة تحت الورم وينتهي الأمر بأن تخترق بعض الخلايا الأوعية الليمفاوية والأوعية الدموية. وتحمل الخلايا إلى جميع أجزاء الجسم مما يؤدي إلى وصولها إلى أعضاء سليمة نائية لتبدأ في النمو وتكوين ورم جديد.

ليمفاوية وهي عبارة عن كتل من الأنسجة تحتوى على كرات دموية بيضاء . هذه الكرات البيضاء (ليمفوسايت) هي الخلايا الرئيسية فى جهاز المناعة والتي تحمل بواسطة الدم والسائل الليمفاوى إلى جميع أجزاء الجسم . وبذلك يلعب الجهاز الليمفاوى دوراً رئيسياً فى حماية الجسم والدفاع ضد العدوى . بالإضافة إلى ذلك وكما سيذكر بالتفصيل فيما بعد، فإن بعض خلايا الليمفوسايت يمكنها التعرف على الخلايا السرطانية والهجوم عليها وتحطيم بعضها على الأقل . . وبهذا تقوم الليمفوسايت بوظيفة طبيعية للحماية ضد تكوين السرطان .

فى إمكان الخلايا السرطانية غزو الأوعية الليمفاوية الموجودة بالأنسجة بنفس الطريقة التى تغزو بها الشعيرات الدموية الدقيقة . . . وعن طريق الجهاز الليمفاوى يمكنها الانتشار لجميع أجزاء الجسم ودخول الدورة الدموية كما ذكر من قبل . وبما أن الانتشار عن طريق الجهاز الليمفاوى ينتج عن استقرار بعض الخلايا السرطانية بالغدد الليمفاوية، فإنه غالباً ما يمكن معرفة مدى انتشار السرطان بفحص الغدد الليمفاوية المجاورة للورم الأصىلى .

من المهم معرفة أن وصول الخلايا السرطانية داخل الجهاز الدموى أو الجهاز الليمفاوى يعتبر الخطوة الأولى فقط فى عملية الانتشار إلى أجزاء نائية بالجسم . فقبل الاستقرار والنجاح فى بدء النمو فى عضو جديد، فإن الخلايا السرطانية لابد وأن تبقى على قيد الحياة أثناء رحلتها المثيرة داخل جهاز الدورة الدموية وتتجنب التحطيم بواسطة جهاز المناعة . بعد ذلك عليها أن تخترق جدر الأوعية الدموية للخروج منها والوصول إلى الأنسجة لبدء النمو فى العضو الجديد . كل هذه العوامل تمثل حواجز صعبة ضد عملية الانتشار لأن معظم الخلايا السرطانية التى تدخل الدورة الدموية يتم إزالتها بواسطة خلايا جهاز المناعة (الكرات الدموية البيضاء) .

وعلى وجه التقريب، فإنه من كل عشرة آلاف خلية سرطانية، تنجح خلية واحدة فقط فى الوصول إلى عضو آخر بالجسم وبدء النمو لتكوين ورم جديد . ومع ذلك،

فإن الخلايا السرطانية التي تنقسم بسرعة فائقة بإمكانها إنتساج وتوصيل الملايين من الخلايا إلى الدورة الدموية يومياً. . وبذلك فإن الانتشار يعتبر أمراً محتملاً كنتيجة لتقدم نمو الأورام الخبيثة.

### جهاز المناعة ، مقاومة طبيعية ضد السرطان:

كما ذكرنا من قبل ، يقوم جهاز المناعة بحماية الجسم ضد العدوى . هذا الجهاز يمكنه أيضاً التعرف على بعض الخلايا السرطانية وإزالتها وبذلك يقوم بحماية طبيعية ضد انتشار المرض . ومصدر خلايا جهاز المناعة (الليمفوسايت) هو خلايا جذرية تنشأ في نخاع العظمى وتهاجر إلى الجهاز الليمفاوى الذى يضم العديد من الغدد الليمفاوية والطحال بالإضافة إلى الغدة الصعترية (غدة صماء قرب قاعدة العنق) والغدد اللوزية وغيرها من الغدد الأخرى المنتشرة فى الجسم . الليمفوسايت عبارة عن خلايا متخصصة لديها قدرة التعرف على الخلايا الغريبة . وبهذا فإن وظيفتها تعتبر كجهاز لمراقبة وحراسة الجسم على استعداد لاكتشاف الخلايا الغريبة والتخلص منها .

ومن الوظائف الرئيسية أيضاً لجهاز المناعة توفير الحماية ضد العوامل المعدية . . مثل الفيروسات والجراثيم (البكتيريا) . بالإضافة إلى ذلك ، تستطيع الليمفوسايت التفاعل ضد الخلايا التى يتم التعرف عليها كخلايا شاذة أو غريبة عن الجسم . يتم هذا التعرف عن طريق مركبات كيميائية خاصة موجودة على أسطح جميع خلايا اجسم كمعالم تمثل جزءاً من تركيب الغشاء الخارجى للخلية . وعن طريق هذه المعالم الخلوية ، يتمكن جهاز المناعة من التعرف على الخلايا والتمييز بين خلايا الجسم (النفس) وخلايا «غير النفس» أو الخلايا الغريبة . فإذا ما صادفت أو احتكت الليمفوسايت بأحد الخلايا التى تحمل على سطحها معالم خلوية من نوع غريب ، فإن الليمفوسايت تبدأ فى الاستجابة بتكوين تفاعل مناعى أو محصن ضد هذه الخلايا الغريبة . وعلى سبيل المثال ، فإن عضو منزرع مثل الكلية قد يتم رفضه إذا ما تعرف

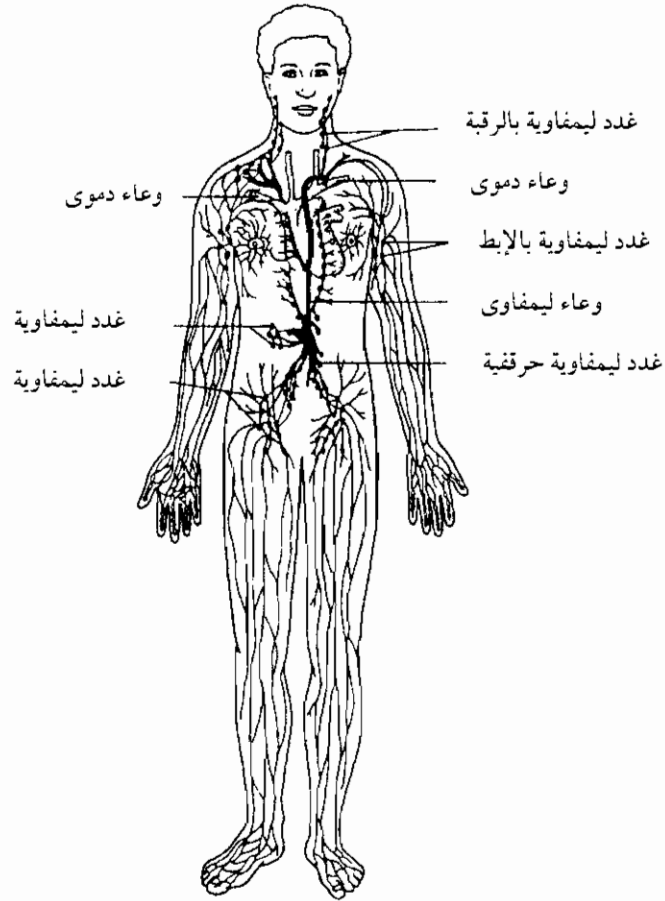

شكل ٢-٤: الجهاز الليمفاوى

عليه جهاز المناعة كجزء غريب عن جسم الملتقى (الفرد الذى يتلقى العضو المنزرع). ولتجنب رفض العضو المنزرع، يجب على الطبيب الذى يقوم بزرع العضو التأكد من أن تركيب المعالم الخلوية لكل من المانح والملتقى يكون متشابهاً إلى حد كبير .

والموقف المثالى لتجنب رفض العضو هو تبادل الأعضاء بين التوائم، حيث أن خلاياهم متطابقة تماماً فى التركيب. بالإضافة إلى ذلك، فإنه يمكن استعمال أدوية مخصوصة لتخفيض حدة نشاط جهاز المناعة لفترة تتوفر خلالها الفرصة للعضو المنزرع بتوطيد نفسه فى الجسم الجديد .

وبنفس الطريقة، فإن جهاز المناعة يستطيع التعرف على الخلايا السرطانية والتفاعل ضدها. فعندما تتحول الخلايا السليمة العادية إلى خلايا سرطانية، فكثيراً ما يتغير تركيب المعالم الموجودة على الغشاء الخارجى للخلية، مما يؤدي إلى التعرف عليها كخلايا غريبة وفى هذه الحالات فإن الخلايا السرطانية يتم التعرف عليها ومهاجمتها وإزالة بعضها نتيجة لتفاعل خلايا جهاز المناعة. ويمكن توضيح مدى أهمية جهاز المناعة فى هذا الشأن بأن بعض الأفراد المصابين بخلل أو نقص فى جهاز المناعة مثل مرضى نقص المناعة المكتسبة (AIDS) يعانون من الإصابة بأنواع مختلفة من السرطان بنسبة مرتفعة. ولسوء الحظ، فإن السرطان يظهر أيضاً بنسبة مرتفعة بين الأصحاء من الأفراد مما يدل على حقيقة مؤلمة وهى أن السرطان يتمكن من تجنب تفاعلات جهاز المناعة لحماية الجسم والتغلب عليها. وبالرغم من هذه الحقائق ربما يمكن تدعيم وظيفة جهاز المناعة ضد الخلايا السرطانية وبذلك تتوفر طريقة طبيعية لمعالجة السرطان .

### تحليل مراحل السرطان:

يعتبر مدى تقدم المرض عند التشخيص من العوامل المهمة فى تكوين خطة للعلاج والتنبؤ بالنتيجة النهائية للعلاج. وحسب نوع السرطان، فإنه يمكن بوجه عام تحديد درجة انتشاره بالجسم بتطبيق الوصف لمراحل النمو العديدة المختلفة. هذا وقد

نتج عن استعمال مثل هذا النظام الذى يشرح صفات تقدم الورم بطرق مختلفة تواجد تعقيدات غير ضرورية فى التسمية (المصطلحات). وبدلاً من نظام تحليل المراحل العديدة، فلقد تم تكوين نظام آخر بواسطة الاتحاد الدولى ضد السرطان واللجنة الأمريكية المشتركة للسرطان. وفى هذا النظام المعروف بالـ تى . إن . إم . (TNM) والذى يمكن تطبيقه على أنواع كثيرة مختلفة من السرطان يتم تصنيف ووصف مدى تقدم المرض بناءً على ثلاثة إعتبارات: حالة الورم الأصيلى، ومدى الانتشار فى الغدد الليمفاوية المجاورة، ومدى انتشار السرطان لأعضاء أخرى من الجسم. وعلى سبيل المثال يوجد تصنيف لمراحل سرطان القولون/ المستقيم موضحاً فى قائمة رقم ٢-١ . المرحلة البدائية هى عبارة عن ورم منحصر فى مكانه الأصيلى (ورم منحصر). يتبع ذلك مراحل لوصف المرض من مرحلته الأولى حتى المرحلة الرابعة، حيث يتميز الورم بزيادة فى الحجم ويتم الانتشار إلى الأنسجة والأعضاء المختلفة المجاورة.

عند وجود مرض منحصر فى مكانه الأصيلى، فإن الغدد الليمفاوية القريبة تكون خالية من الخلايا السرطانية وعندئذ توصف الغدد بأنها فى حالة أصلية (قائمة ٢-١) فى حين أن وصف الغدد بأنها فى حالة بدائية أو وسطى أو متقدمة يدل على وجود خلايا سرطانية فى عدد متزايد من الغدد الليمفاوية القريبة. . وبنفس الطريقة، فإن السرطان فى مرحلته الأصلية يوصف بأنه غير منتشر ولكن بعد تقدم المرض وانتشاره لأعضاء نائية بالجسم فإن السرطان يوصف بأنه فى حالة انتشار متقدمة. ولسوء الحظ بعد تشخيص المرض بأنه غير منتشر قد تحتوى أجسام الكثير من المرضى فى بعض الأحيان على «آفات» سرطانية منتشرة لا يمكن اكتشافها بسهولة أثناء التشخيص لدقة حجمها. ويزداد احتمال وجود هذه الآفات فى المرضى عند وجود ورم كبير قادر على الانتشار (مرحلة ثالثة أو رابعة) أو عند وصول السرطان إلى الغدد الليمفاوية (زيادة عدد الغدد المصابة)، ومن ثم فإن مرحلة السرطان ودرجة انتشاره بالغدد الليمفاوية لهما أهمية كبيرة فى تحديد خطة العلاج بعد الجراحة.

وأهمية مراحل السرطان بالنسبة لتحديد خطة العلاج ونتيجة هذا العلاج تطهر بوضوح أيضاً في حالة سرطان القولون/المستقيم. فإن نسبة المرضى الذين يعيشون خمسة أعوام بعد الجراحة تصل إلى ٩٠٪ إذا ما تم اكتشاف السرطان في المرحلة الأونى- غدد ليمفاوية بحالة أصلية- وغير منتشرة (قائمة ٢- ١). هذه النسبة تقل إلى ٨٠٪ عند اكتشاف السرطان في مرحلة ثالثة وتقل أكثر إلى ٦٠٪ عند اكتشاف السرطان في مرحلة رابعة. هذا وتصبح نتيجة العلاج النهائى بعد الجراحة فقيرة جداً إذا ما كان هناك انتشار للغدد الليمفاوية المجاورة. وعلى سبيل المثال، تصل نسبة المرضى الذين يعيشون خمسة أعوام بعد الجراحة إلى ٥٠٪ إذا ما تم اكتشاف السرطان في المرحلة الثالثة مع انتشاره إلى ثلاث غدد ليمفاوية. . وإلى ٤٠٪ إذا ما تم اكتشاف السرطان في المرحلة الثالثة مع انتشاره إلى أربع غدد ليمفاوية أو أكثر. بالإضافة إلى الجراحة، فإن العلاج بالأشعة والكيمواويات يبدو أنه يكون فى صالح المرضى المصابين فى مرحلة متقدمة من المرض (مرحلة ثالثة أو رابعة) أو بعد وصول السرطان إلى العديد من الغدد الليمفاوية. أما المرضى المصابين بانتشار السرطان إلى أعضاء نائية بالجسم، فمن الصعب علاجهم لدرجة الشفاء. هذا بالرغم من أن العلاج المناسب قد يطيل حياتهم ويحسن كيفية معيشتهم بوجه عام.

قائمة رقم ٢-١: الوصف التحليلي لمراحل سرطان القولون / المستقيم

التصنيف	الوصف
ورم منحصر	ورم صغير ينحصر وجوده في مكان ظهوره الأصلي
مرحلة أولى	بداية غزو السرطان للطبقة المخاطية من جدار القولون
مرحلة ثانية	بداية غزو السرطان لطبقة العضلات بجدار القولون
مرحلة ثالثة	انتشار الخلايا السرطانية بالطبقة العضلية للقولون
مرحلة رابعة	انتشار السرطان إلى الفراغ المعوي والأعضاء المجاورة
حالة الغدد الليمفاوية:	
حالة أصلية	الغدد الليمفاوية خالية من الخلايا السرطانية
حالة بدائية	وجود خلايا سرطانية في ١ - ٣ غدد ليمفاوية
حالة وسطى	وجود خلايا سرطانية في ٤ غدد أو أكثر
حالة متقدمة	انتشار السرطان إلى جميع الغدد الليمفاوية المجاورة
انتشار السرطان لأعضاء أخرى:	
غير منتشر	السرطان لم ينتشر بعد إلي أي عضو ناء
حالة انتشار متقدمة	السرطان يغزو وينتشر لأعضاء نائية بالجسم



## ملخص

يبدأ السرطان أصلاً من نمو غير طبيعي بواسطة خلية واحدة مصابة بتغيرات حيوية. ومع هذا، فإن السرطان يتكون بعملية معقدة. وبعد المرور بخطوات عديدة يتم خلالها ظهور الخلايا السرطانية بالتدريج ونتيجة لحدوث سلسلة من التغيرات بالخلية. ومن ثم، فإن تطور وتقدم المرض يتضمن تراكم العديد من هذه التغيرات التي تؤدي في النهاية إلى تكوين خلايا سرطانية قادرة على الانقسام بسرعة لدرجة أنها تسود الورم المتزايد. وفي نهاية الأمر، يؤدي تقدم الورم في النمو إلى انتشار الخلايا السرطانية. . التي يمكنها تفادي جهاز المناعة والنجاح في الوصول إلى أعضاء بعيدة عن موقع الورم الأصلي بالجسم. ودرجة انتشار المرض وتقدمه عند التشخيص بما يتفق مع نظام الوصف التحليلي لمراحل السرطان لها أهمية خاصة بالنسبة لتحديد طرق العلاج والتنبؤ بنتيجة العلاج.

## الفصل الثالث

### كيفية اختلاف الخلايا السرطانية عن الخلايا العادية:

بما أن السرطان ينتج من نمو وانقسام خلايا شاذة غير خاضعة لأي نظام حيوي، فإن هدف الكثير من العلماء هو أولاً تفهم سبب سلوك الخلايا السرطانية بهذه الطريقة. فإذا ما عرفنا طبيعة الخطأ بهذه الخلايا فربما كان من الممكن اتباع طرق فعالة لمنع حدوث المرض أو معالجته ومن المتوقع أن منع وعلاج السرطان قد يعتمد على معرفتنا بالفروق الموجودة بين تركيب الخلايا السرطانية والخلايا السليمة في الجسم، لأن هذه المعرفة قد تؤدي إلى تحضير أدوية مناسبة للتأثير على الخلايا السرطانية دون إلحاق أى ضرر كبير بالخلايا والأنسجة السليمة. ومع أننا مازلنا بعيدين عن تحقيق هذه المعرفة، فلقد حققنا تقدماً كبيراً بالنسبة لفهم قواعد النمو الغير طبيعي للخلايا السرطانية. ولذا فإن هذا الفصل يشرح بعض الخصائص التي تختلف فيها الخلايا السرطانية عن نظيراتها من الخلايا العادية، وعلاقة هذه الفروق الغير عادية بقدرة خلايا الورم الحبيث على النمو المتصاعد والانتشار.

## التحكم فى سلوك الخلية العادية:

كما ذكرنا فى الفصل الأول، فإن الخلية هى الوحدة البنائية التى تتكون منها الكائنات الحية ويتكون جسم الإنسان من حوالى ٥٠ تريليون خلية (التريليون مؤلف من واحد إلى يمينه ١٢ صفر)، تعمل كل منها فى تناسق مع الخلايا الأخرى بحيث تقوم جميعها بتأدية وظائفها المختلفة لتحقيق احتياجات الجسم ككل. معنى ذلك أن سلوك كل خلية يخضع لنظام دقيق من شأنه التأكد من أن هذه الخلية ستقوم بوظيفتها كجزء من وحدة متكاملة وليس كخلية مستقلة. ومن ثم فإن الجسم يعتبر كمجتمع اشتراكى محكوم بنظام دقيق من صفاته أن الصالح العام للجسم يحتل مكانة أهم من صالح كل خلية منفردة. . أى انحراف فى هذا النظام الدقيق يمكن أن يؤدى إلى النمو الغير طبيعى بواسطة خلية واحدة غير خاضعة لحكم هذا النظام. وفى النهاية ينتج عن ذلك تكوين السرطان.

تتكون جميع الخلايا من جزئين مهمين النواة والحشوة المحيطة أو السيتوبلازم (شكل ٣-١). ونعود مرة أخرى بتشبيه كل خلية بفرد فى مجتمع، فإن النواة تعتبر عقل الخلية، فهى تقوم بوظيفة مركز المعلومات المسئول عن توجيه سلوك الخلية. وتحتوى هذه النواة على المواد الوراثية أو الأحماض النووية الغير مؤكسدة (DNA) والتى يمكن اعتبارها المخطط الذى يحتوى على كل الصفات الخاصة بنشاط الخلية. . وتتكون المواد الوراثية الكاملة لكل إنسان (الجين البشرى) من مائة ألف جين مستقل. كل منها يحدد ويوجه تصنيع بروتين خاص فريد النوع. ويتم نسخ المعلومات الموجودة فى كل جين من صورتها الأصلية المكونة من أحماض نووية غير مؤكسدة (DNA) لتكون نسخة مركبة من أحماض نووية مؤكسدة (RNA). وتنتقل هذه النسخ من جزيئات الأحماض النووية المؤكسدة من النواة إلى السيتوبلازم حيث تبدأ فى توجيه تصنيع جزيء من البروتين الخاص، وهكذا يعتبر البروتين المحصول الفعال من كل جين حيث يقوم بتنفيذ كل الوظائف الحسوية بالجسم، وبما أن كل جزيء بروتين يعتمد

فى تركيبه وتخصصه على تركيب الجين الأسمى؁ فإن كل وظائف البروتينات المختلفة بالجسم تتم حسب معلومات وراثية خاصة مستمدة أصلاً من الجينات الموجودة بالمواد الوراثية داخل النواة.

وتتجمع المواد الوراثية الخاصة بكل إنسان عند خطوة تلقيح البويضة؁ وعندئذ يوجد نسختين من كل جين .. نسخة من البويضة ونسخة من الحيوان المنوى. ويحتوى الجين البشرى لكل فرد على كل المعلومات اللازمة لتكوين جسم إنسان جديد من خلية واحدة وهى البويضة المخصبة. ويعتبر تكوين الإنسان الكامل بعقله وجسده من هذه البداية البسيطة معجزة من معجزات علم الأحياء (بل من معجزات الخالق!!).

ويلزم لتكوين أى فرد إتمام نوعين مختلفين من العمليات الحيوية .. انقسام الخلية؁ وتميزها أو تخصصها للقيام بوظيفة معينة. ويتبع عن عملية الانقسام حوالى ٥٠ تريليون خلية تكون الجسم الكامل وتؤدى عملية التميز إلى تخصص هذه الخلايا للقيام بوظائف مختلفة؛ فبعضها يعمل كخلية عصبية؁ والآخر يعمل كخلايا كبدية أو كخلايا عضلات .. وهكذا. وحتى يتم تكوين ونمو الجسم بطريقة طبيعية؁ فلا بد أن يتم انقسام وتميز الخلايا حسب نظام دقيق خاص ومتناسق.

وبالرغم من اختلاف أنواع الخلايا (خلايا عصبية .. خلايا عضلات .. الخ ..) وقيامها بوظائف مختلفة تماماً؁ فإن جميع خلايا كل إنسان تحتوى على نفس المعلومات الوراثية. وفى كل مرة تنقسم فيها الخلية؁ تتضاعف كمية المواد الوراثية لإمداد كل خلية جديدة بنسخة طبق الأصل من الجينات. والسبب فى ذلك أن أنواع الخلايا المختلفة تتميز بوظائف خاصة. وليس معنى ذلك احتوائها على جينات مختلفة ولكن لأن بعض الجينات المعنية يتم تنشيطها بما يتفق ونوع الخلية؁ فمثلاً الخلية العضلية يتم تنشيط جينات فريدة من شأنها مساعدة الخلية على القيام بوظيفتها كخلية عضلية. بينما يتم تنشيط جينات أخرى فى خلايا الجهاز العصبى لإنتاج بروتينات خاصة لمساعدة الخلية على القيام بوظيفتها كخلية عصبية وهكذا. وبذلك فإن تخصص

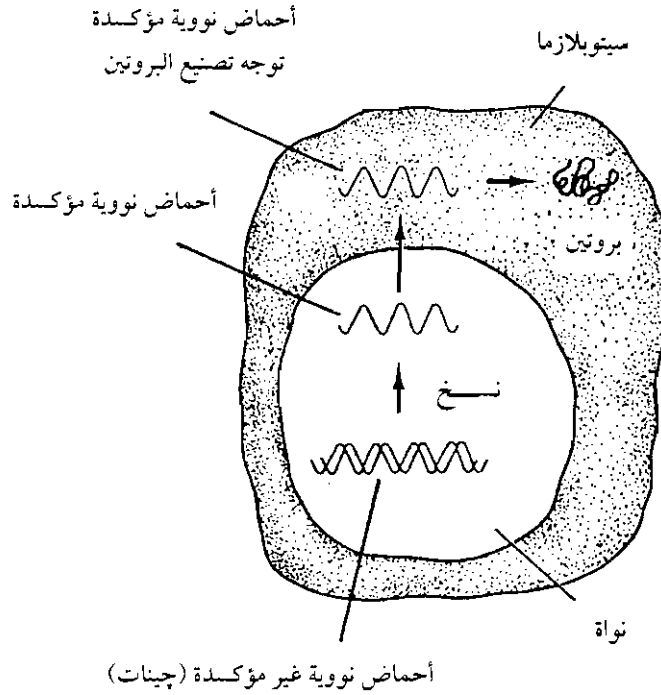

شكل ٣-١: أجزاء الخلية: تتكون الخلية من جزئين مهمين النواة والسيتوبلازم. تحتوى النواة على المادة الوراثية (جينات) فى صورة أحماض نووية غير مؤكسدة (DNA). يبدأ تنفيذ وتجسيد هذه الجينات بتحويلها عن طريق النسخ من أحماض نووية غير مؤكسدة (DNA) إلى أحماض نووية مؤكسدة (RNA) تصل بدورها إلى السيتوبلازم لتبدأ فى توجيه تصنيع بروتين خاص. يقوم كل بروتين خاص بوظيفة خاصة يحددها تركيب الجين الأصيل (تجسيد = تعنى هنا تحويل أو ترجمة التكوين التركيبى الكيميائى الخاص فى كل جين إلى جزيء بروتين متخصص ليقوم بوظائف مختلفة بالجسم).

كل خلية للقيام بوظيفة معينة في الجسم يتحدد بناءً على أى من الجينات سوف يتم تنشيطه فى كل نوع من الخلايا .

وبالمثل، فإن نمو وانقسام كل خلية تحكمه جينات معينة . . بينما تخصص بعض البروتينات الناتجة تحت تأثير جينات معينة فى حث الخلية على الانقسام والنمو، فإن البروتين الناتج تحت تأثير جينات أخرى قد يثبط عملية الانقسام . وهكذا فإن السلوك العام لكل خلية بما فى ذلك الوظيفة والقدرة على الانقسام والنمو تتحدد بواسطة حوالى مائة ألف جين موروثه فى كل إنسان نصفها من الأم والنصف الآخر من الأب . وقد يؤدي أى تغيير فى تركيب بعض هذه الجينات إلى نمو الخلايا بطرق غير طبيعية وينتج عن ذلك تكوين السرطان .

وبما أن سلوك كل خلية يتم بطريقة منتظمة وحسب ما يتفق واحتياجات الجسم، فمن الواضح أن كل خلية لا بد وأن تكون قادرة على الإحساس بأى إشارات من البيئة أو الخلايا المحيطة والاستجابة لهذه الإشارات بطريقة مناسبة للنمو والعمل بما يتفق مع القيام باللازم من الوظائف الفسيولوجية . مثل هذه الإشارات غالباً ما تأتي للخلية على صورة جزيئات بروتينية أو مواد كيميائية أخرى مثل هرمونات ستيرويدية تفرزها بعض خلايا الجسم لإرسال إشارات إلى خلايا أخرى . فمثلاً يتم تنشيط خلايا الجلد على الانقسام عادة عند الحاجة إلى ترميم ضرر لاحق بسبب حدوث قطع أو جرح بالجلد . أحد عوامل هذا التنشيط هو البروتين المعروف باسم عامل الصفائح للنمو (PDGF) ويفرز هذا العامل بواسطة صفيحات الدم أثناء تكوين الجلطة الدموية واشتباك هذا العامل بخلايا الجلد المجاورة للجرح يعتبر إشارة لها للبدء فى الانقسام والنمو لترميم الضرر (الجرح) .

هذا ويوجد بالجسم هرمونات أخرى وعوامل نمو- مثل عامل الصفائح- من وظيفتها حث أو تثبيط الخلايا المختلفة على الانقسام وحسب ما يلزم لمقابلة اللازم من الوظائف الفسيولوجية . ويعتبر الإستروجين (هرمون الدورة النزوية) مثلاً آخر كواحد

من العوامل التى تقوم بتنيه الخلايا. يُفرز الإستروجين بواسطة المبيض أثناء دورة الحيض ووظيفته تنبيه الخلايا المبطنة للرحم لتبدأ فى الانقسام استعداداً لاستقبال الجنين فى حالة بدء عملية الحمل.

وبالإضافة إلى الاستجابة لإشارات من الهرمونات وعوامل النمو، فإن الخلايا تستجيب أيضاً للاحتكاك والاشتباك المباشر مع الخلايا المجاورة. هذا التفاعل بين الخلايا له أهمية فى تحديد الشكل الأساسى للجسم. ومن المهم أيضاً أن الأنواع المختلفة من الخلايا تتفاعل مع بعضها البعض بطريقة صحيحة أثناء التكوين والنمو. فمثلاً تكوين «ذراع» يحتاج إلى نمو وتنظيم متناسق بين عدة أنواع مختلفة من الخلايا بما فى ذلك الخلايا التى تكون كل من العضلات، العظام، العصب، الأوعية الدموية والجلد.

وحتى تستطيع القيام بوظيفتها بطريقة صحيحة يجب إذاً أن تكون الخلية قادرة على الإحساس والاستجابة المناسبة للإشارات المختلفة من البيئة المحيطة. وهذا يشبه بالضبط قدرة كل فرد على التفاعل مع غيره من الأفراد بالمجتمع الذى يعيش فيه. ولذا، فإن كل خلية تأتى مزودة بطاقتهم من أجهزة الاستقبال والإحساس على شكل جزيئات توجد عادةً على السطح الخارجى للخلية. وعند وصول إشارة مناسبة إلى سطح الخلية، فإنها تبدأ فى الاستجابة بسلسلة من التفاعلات الكيميائية بداخلها وبواسطة هذه التفاعلات تُنقل الإشارة من سطح الخلية إلى داخل النواة. . . بطريقة تشبه حواس وأعصاب الجسم التى تنقل الإشارات (الإحساسات) بواسطة العيون مثلاً أو الجلد إلى المخ. فالإشارة التى بدأت على سطح الخلية تصل إلى داخل النواة لتعمل على تغيير حالة جينات معينة لتؤدى إلى التعديلات اللازمة فى سلوك الخلية.

ومرة أخرى على سبيل المثال نعتبر سلوك خلايا الجلد أثناء ترميم ضرر ناتج من وجود قطع بالجلد (شكل ٣-٢). عندما يتجلط الدم تبدأ الصفائح فى إفراز عامل الصفيحة للنمو. هذا العامل يتفاعل مع جزيء استقبال خاص موجود على أسطح

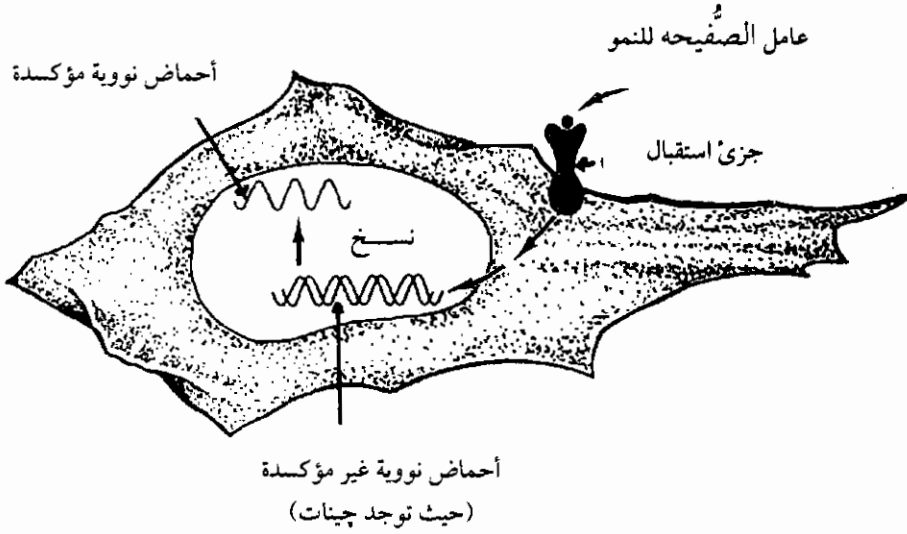

شكل ٣-٢: استجابة خلية لعامل الصفيحة للنمو. أثناء تجلط الدم تبدأ الصفائح الدموية في إفراز عامل الصفيحة للنمو الذي يتفاعل مع جزيئات استقبال خاصة موجودة على سطح خلية الجلد. هذا التفاعل يتسبب في بدء سلسلة من التفلاعات داخل الخلية حتى تصل إلى النواة. ونتيجة لتفاعلات مع الأحماض النووية، يتم تنشيط بعض الجينات الخاصة لبدء تكوين نسخ من الأحماض النووية المؤكسدة التي تبدأ بدورها توجيه تكوين جزيئات بروتينية تحت الخلية على الانقسام.



خلايا الجلد ويحفز هذا التفاعل جزيئات الاستقبال الخاصة على نقل الإشارة إلى النواة مؤدياً إلى تنشيط الجينات المناسبة لحث الخلية على الانقسام. . وبذلك تبدأ خلايا الجلد فى الانقسام وتستمر حتى يلتئم الجرح. وبدرجة متساوية من الأهمية، فإن الخلايا تستجيب أيضاً لإشارات معينة- كالاحتكاك بالخلايا المجاورة- من شأنها إيقاف انقسام الخلايا بمجرد ترميم الضرر. . وهكذا فإن خلايا الجلد تستجيب لإشارات النمو والانقسام بطريقة منتظمة حسب ما هو مطلوب لمقابلة حاجة الجسم أثناء التئام الجروح.

### النمو الغير طبيعى للخلايا السرطانية:

إن الخلل الأساسى فى الخلايا السرطانية يتمثل فى أنها تنمو وتنقسم بطريقة غير منتظمة بدلاً من إتباع نظام معين له بداية ونهاية تتحددان بإشارات للتحكم فى انقسام الخلايا السليمة. والخلايا السرطانية لا تحتاج إلى إشارات تنبيه قبل قيامها بالانقسام وتفشل فى الاستجابة للإشارات التى تسبب إيقاف انقسام الخلايا السليمة. وكما ذكر، فإن انقسام الخلايا السرطانية بغير نظام هو صفة ناتجة من عدة تغيرات غير طبيعية تميزها عن نظيراتها من الخلايا السليمة.

وكما نوقش من قبل، فإن الخلايا السليمة تنقسم فقط بعد إستقبال إشارة أو تنبيه بواسطة عامل نمو مناسب. هذا ويتم إنتاج عوامل النمو المختلفة بواسطة نوع خاص من الخلايا وحسب الاحتياج لوظيفة فسيولوجية معينة. . ويعتبر إنتاج عامل الصفيحة للنمو لتنبيه خلايا الجلد للانقسام مثلاً للعملية الطبيعية لحث الخلايا على الانقسام. وعلى سبيل المقارنة بتلك العملية الطبيعية، فإن بعض الخلايا السرطانية تقوم بإفراز عوامل نمو لتنشيط الانقسام (شكل 3-3). وفى هذه الحالات، فإن إنتاج عوامل نمو بهذه الطريقة الغير طبيعية يؤدي إلى تنشيط ذاتى لانقسام الخلية المستمر وبذلك تزايد

الخلايا السرطانية فى العدد وفى عدم وجود عوامل نمو من مصادر فسيولوجية طبيعية . بعض الخلايا السرطانية تقوم بإنتاج عامل الصفيحة للنمو (الذى يُفرز عادة بواسطة الصفائح الدموية) وبذلك ينشط انقسامها الذاتى بدون نظام معين .

وتنمو بعض الخلايا السرطانية دون الحاجة إلى تنشيط بواسطة عوامل النمو وذلك نتيجة لوجود خلل فى التركيب الطبيعى للخلية . فى مثل هذه الحالات فإنه بدلاً من تفاعل عوامل النمو الطبيعية لتنشيط الانقسام والنمو ، فإن هذا التنشيط يأتى من داخل الخلية السرطانية نفسها . فمثلاً يوجد ببعض الخلايا السرطانية جزيئات استقبال تعمل بطريقة غير طبيعية فهذه الجزيئات الموجودة على سطح الخلية توجد فى حالة نشاط ذاتى دائم ينتج عنه إشارات لتحث الخلية على النمو باستمرار دون الحاجة إلى التنشيط الطبيعى الذى يتم بعد تفاعل عوامل النمو مع هذه الجزيئات (شكل ٣-٤) .

بالإضافة إلى وجود نظام خاص يحكم نمو الخلية السليمة بواسطة عوامل النمو ، فإن الخلايا السليمة تستجيب أيضاً لعوامل أخرى من شأنها إيقاف انقسام الخلية . ومن ضمن هذه العوامل احتكاك الخلية بخلايا أخرى مجاورة ، وهرمونات خاصة تنبه بالتوقف عن الانقسام بدلاً من تنشيطه . وكثيراً ما تفقد الخلايا السرطانية قدرتها على الاستجابة لهذه العوامل مما يؤدي إلى استمرارها فى الانقسام والنمو حتى فى وجود هذه العوامل التى توقف انقسام الخلايا السليمة .

وباختصار ، فإن الخلايا السرطانية تنمو بطريقة مستقلة عن التنظيم المفروض على خلايا الجسم السليمة سواء كان بواسطة عوامل تحث على النمو أو عوامل تمنع انقسام الخلية عند اللزوم . والنتيجة النهائية هى نمو الخلايا السرطانية بغير نظام وسلوكها كخلايا تحت حكم ذاتى بدلاً من السلوك كجزء متكامل من الجسم .

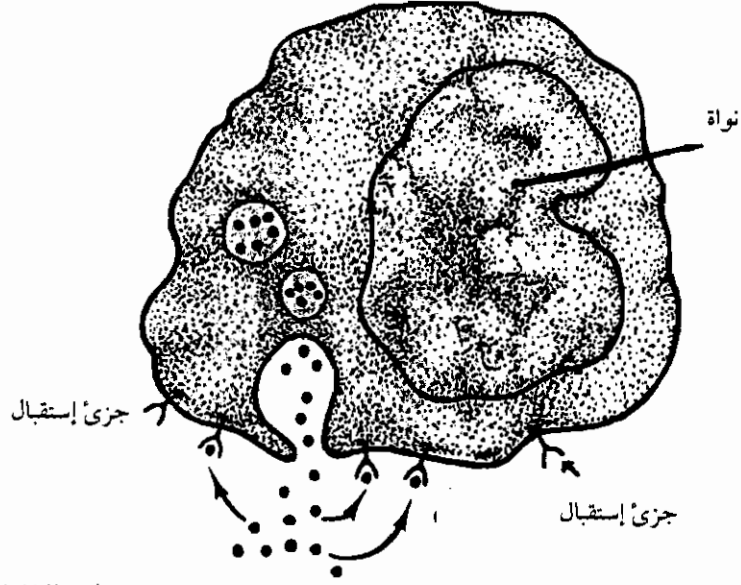

عامل نمو تفرزه الخلية للتفاعل مع  
جزئيات استقبال على سطح نفس الخلية

شكل ٣ - ٣: إنتاج عامل نمو ذاتى. تفرز بعض الخلايا السرطانية عوامل للنمو من شأنها التفاعل مع جزئيات استقبال على سطح نفس الخلية ونتيجة لذلك تصبح الخلية فى حالة دائمة من التنشيط الذاتى للانقسام والنمو.

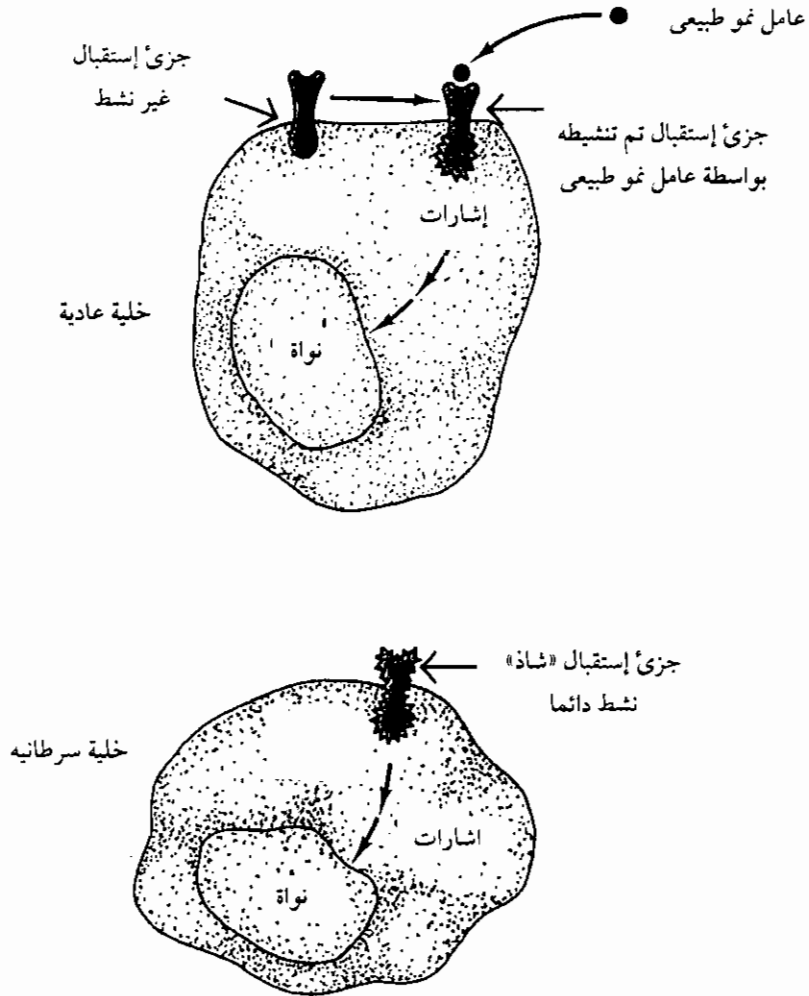

شكل ٣ - ٤ : جزئيات استقبال شاذة تحث الخلايا السرطانية على الانقسام. يتم تنشيط جزئيات الاستقبال العادية بتفاعلها مع عوامل نمو، بعد هذا التفاعل تصبح جزئيات الاستقبال في حالة نشطة وتبدأ في إرسال إشارات إلى نواة الخلية لتحثها على الانقسام. ولكن جزئيات الاستقبال الموجودة على أسطح الخلايا السرطانية توجد في حالة نشطة دائمة حتى في غياب عوامل النمو ولذلك فهي ترسل إشارات تحث الخلية السرطانية على الانقسام باستمرار.

## مقدرة الخلايا السرطانية على الغزو والانتشار:

ليس من خصائص الخلايا السرطانية النمو والانقسام الغير طبيعى فقط، بل أيضاً القدرة على غزو الأنسجة المجاورة والانتشار لجميع أجزاء الجسم. هذه القدرة على الانتشار من مكان لآخر هي المسئولة عن معظم حالات الموت من السرطان.

ومن الفروق المدهشة بين الخلايا السليمة والخلايا السرطانية هي ظاهرة: الكبح بالاحتكاك، فالخلايا السليمة تتحرك بحرية طالما لا تحتك بخلايا أخرى. ولكن بمجرد احتكاكها بخلايا مجاورة، فإنها تمتنع عن الحركة وينضم بعضها إلى البعض الآخر لتكوين نسيج منظم تصطف فيه كل خلية مع الأخرى. وبناءً على ذلك، فإن سلوك الخلايا السليمة يخضع لنظام معين يتم بتفاعل واحتكاك الخلايا مع الخلايا المجاورة ويؤدي ذلك إلى ترابط الخلايا بشكل خاص يتناسب وشكل الأنسجة والأعضاء.

وعلى العكس من ذلك، فإن تحركات الخلايا السرطانية لا تتأثر باحتكاكها بخلايا أخرى. وبدلاً من التوقف، تستمر الخلايا السرطانية فى الحركة وتهاجر فى أى اتجاه فوق الخلايا المجاورة مع استمرار النمو لتكوين طبقات عديدة بنمط غير منظم. وهكذا فإن الخلايا السرطانية تفشل فى الاستجابة بطريقة مناسبة إلى تفاعلات وإشارات من الخلايا المجاورة مما يمكنها من غزو الأنسجة السليمة المجاورة.

وخاصية أخرى للخلايا السرطانية تلعب دوراً مهماً فى الغزو والانتشار هي إفراز إنزيمات قادرة على هضم وتكسير الحواجز البروتينية بين السرطان والأنسجة الأخرى. فالغزو والانتشار يتطلبان أن تمر الخلايا السرطانية خلال جدر الأنسجة والأوعية الدموية، والتي غالباً ما تتركب من أنسجة متشابكة من البروتينيات. والإنزيمات المفرزة بواسطة الخلايا السرطانية لها القدرة على هضم وتكسير هذه الأنسجة مما يساعد الخلايا السرطانية على الوصول إلى الدورة الدموية.

هذا وتسهل عمليتا نمو وانتشار السرطان بإنتاج بروتينات أخرى من مهامها تنشيط تكوين ونمو أوعية دموية جديدة في منطقة الورم. ويعتبر تنشيط نمو الأوعية الدموية حول الورم من العوامل المهمة للنمو خاصة بعد وصول الورم إلى حجم مكون من مليون خلية سرطانية لأن أي نمو زائد عن هذا الحجم يتطلب تكوين أوعية دموية جديدة لتمد الورم بالأكسجين والمواد الغذائية. مثل هذه الأوعية الدموية تتكون تحت تأثير عوامل نمو تفرز بواسطة الخلايا السرطانية. وتقوم عوامل النمو هذه بتنشيط الشعيرات الدموية الدقيقة الموجودة بالأنسجة المحيطة على النمو لتكوين شعيرات دموية جديدة تمتد داخل الورم نفسه.

وبالإضافة إلى الإمداد بالمواد الغذائية اللازمة، فإن الأوعية الدموية الجديدة تلعب دوراً هاماً في عملية الانتشار خاصة لسهولة اختراقها بواسطة الخلايا السرطانية. ومن ثم فإن هذه الأوعية تمثل فرصة سانحة بالنسبة لدخول الخلايا السرطانية إلى الدورة الدموية وانتشارها إلى أجزاء نائية بالجسم. وبناءً على ذلك، فإن قدرة الخلايا السرطانية على تنشيط عملية تكوين أوعية دموية جديدة تعتبر عاملاً هاماً يعتمد عليه كل من نمو وانتشار السرطان. ولذا فإن بعض خطط العلاج الجديدة تتضمن استعمال أدوية قادرة على كبح تكوين مثل هذه الأوعية الدموية الجديدة.

### خلل في القدرة على التمييز يؤدي إلى عدم موت الخلايا السرطانية:

من الصفات الهامة للخلايا السرطانية عدم قدرتها على التمييز الطبيعي والتحول إلى خلايا متخصصة تقوم بوظائف مختلفة كخلايا العصب وخلايا العضلات مثلاً. وهذا الخلل في القدرة على التمييز له علاقة مباشرة بانقسام الخلايا بطريقة غير منتظمة لأن معظم الخلايا المتميزة لديها قدرة على التوقف عن الانقسام أو الانقسام ببطء حسب الحاجة. وبدلاً من القيام بعملية التمييز الطبيعية، فإن الخلايا السرطانية تفقد القدرة على التمييز في مرحلة مبكرة وهذا يتمشى مع قدرتها على النمو والانقسام بصفة دائمة.

وتعتبر حالات اللوكيميا (سرطان خلايا الدم) أمثلة جيدة توضح العلاقة بين وجود خلل في عملية التمييز وتكوين السرطان (شكل ٣-٥). يوجد عدة أنواع مختلفة من خلايا الدم كلها مشتقة من انقسام نوع مشترك من الخلايا يوجد في نخاع العظم. وجميع سلالات هذه الخلايا تلتزم (تتعهد) طريقاً معيناً من التمييز. فمثلاً بعض خلايا نخاع العظم تتخصص لتكوين خلايا دموية حمراء.. في حين تكون الخلايا الأخرى الأنواع المختلفة من الكرات الدموية البيضاء.

كل هذه الأنواع المختلفة من الخلايا المتخصصة تمر بمراحل عديدة من الانقسام أثناء عملية التمييز.. ولكن عندما تتم هذه العملية (التمييز)، فإن الخلايا تتوقف عن الانقسام. وعلى العكس من ذلك، فإن خلايا اللوكيميا تفقد القدرة على التمييز بطريقة طبيعية.. وبدلاً من إتمام عملية التمييز للنهية، تصاب الخلايا بخلل أثناء المرحلة المبكرة من عملية التمييز.. وينتج عن ذلك احتفاظها بالقدرة على الانقسام المستمر والتزايد في العدد.. والجدير بالذكر أن بعض أدوية اللوكيميا المستعملة حالياً في العلاج، تحث (تنشط) الخلايا على الاستمرار في عملية التمييز حتى النهاية وتلك الوسيلة تتوقف الخلية عن الانقسام وبالتالي يقف نمو اللوكيميا.

بالنسبة لمختلف الأنواع من الخلايا -بما في ذلك خلايا الدم- فإن موت الخلية بطريقة طبيعية يعتبر جزءاً متكاملًا من برنامج مراحل النمو والتمييز. فمثلاً بعض خلايا الكرات الدموية البيضاء تعيش في الدم أياماً قليلة فقط ثم تموت بطريقة طبيعية. ولذا فإن انقسام الخلايا الجذرية الموجودة في نخاع العظم يعتبر من العمليات اللازمة والضرورية لإمداد الجسم دائماً بخلايا جديدة تحل محل الخلايا الميتة والحفظ عددها بالدم عند مستوى مناسب متوازن. وفي مثل هذه الحالات، فإن تنظيم الموت الطبيعي لبعض الخلايا يعتبر على نفس درجة الأهمية كتنظيم انقسام الخلايا الجديدة لأن التوازن بين العمليتين يحفظ عدد الخلايا بالدم عند مستوى ثابت. هذا وإن فشل الخلايا السرطانية في إتمام عملية التمييز يتوافق مع فشلها أيضاً في عدم الموت بطريقة طبيعية.

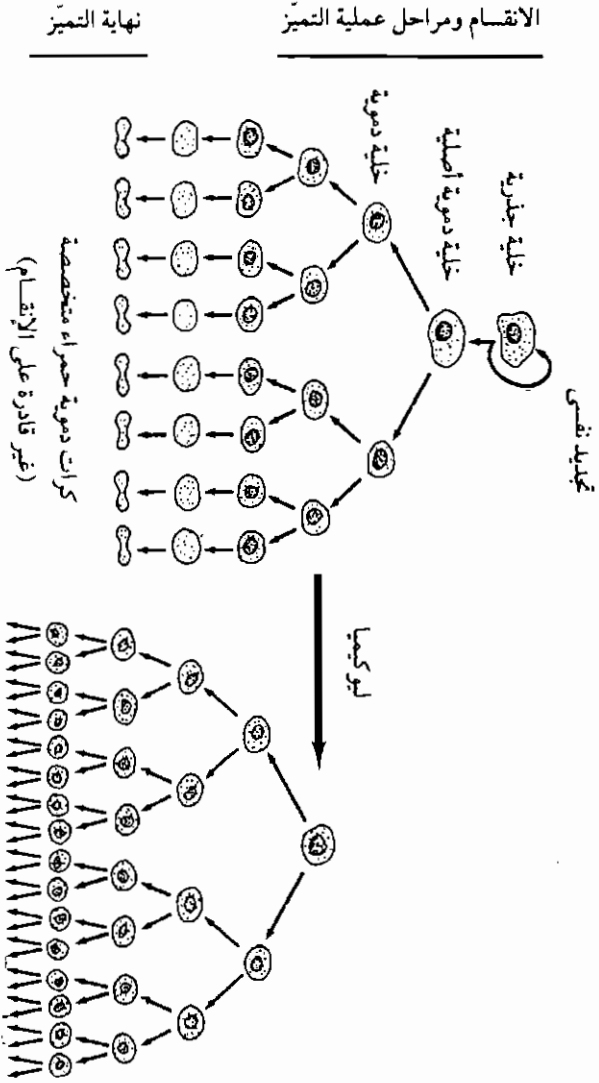

شكل ٣-٥: خلال في القدرة على التمييز في اللبوكيميا. الكرات الدموية الحمراء، مثل كرات الدم الأخرى، تشتق من خلية مشتركة موجودة في نخاع العظم (خلية جذرية). وتفر الخلية الدموية الأصلية بعدة دورات من الانقسام تتم خلالها عملية التمييز. ولكن بعد اتمام عملية التمييز والوصول إلى مرحلة نهائية (الخلايا الشبكية والكرات الدموية الحمراء)، فإن الخلايا تتوقف عن الانقسام. وبالعكس ذلك، فإن خلايا اللبوكيميا تستمر في الانقسام لوجود خلل في قدرتها على اتمام عملية التمييز (التخصص).



وبدلاً من ذلك، فإنها تستمر فى الانقسام بغير حدود وهى ظاهرة تعرف بالبتاء الدائم. وهكذا فإن نمو الخلايا السرطانية المتزايد ليس فقط نتيجة للانقسام الغير منتظم، بل أيضاً نتيجة لفشلها فى إتمام عملية التميز والموت الطبيعى.

### عدم استقرار الجينات وتقدم السرطان:

كما ذكرنا فى الفصل الثانى.. يتم تكوين السرطان على خطوات عديدة.. وتكوّن الورم الخبيث هو النتيجة النهائية لسلسلة من التغيرات. كل خطوة من خطوات تقدم السرطان تنتج من تغيير فى أحد الجينات مما يؤدي إلى سلوك غير طبيعى مثل الانقسام والنمو بسرعة متزايدة.. والقدرة على غزو الأنسجة السليمة. وبناءً على ذلك، فالجدير بالذكر أن المواد الوراثية بالخلايا السرطانية غالباً ما تكون أقل استقراراً من الخلايا العادية. ويؤدي عدم استقرار الجينات إلى حدوث نسبة مرتفعة من التغيرات التى تسبب زيادة فى سرعة انقسام الخلايا وغيرها من الصفات السرطانية. وهكذا، فإن الخلايا السرطانية تكون أكثر تعرضاً للتحويل إلى خلايا شاذة السلوك مما يؤدي إلى تزايد سريع فى تقدم المرض.

ويعتبر عدم استقرار جينات الخلايا السرطانية من العوامل المهمة ليس فقط بالنسبة لتكوين السرطان ولكن أيضاً بالنسبة لمعالجته. ومن المعروف أن أحد المشكلات الشائعة بالنسبة للعلاج الكيمايى هى ظهور مقاومة من المرض للدواء.. بمعنى آخر.. أحياناً يتوقف نمو الكثير من السرطانات بعد بدء العلاج بدواء معين.. ولكن السرطان قد يكتسب قدرة على مقاومة تأثير الدواء أثناء فترة العلاج.. وينتج ذلك من إنبثاق خلايا متغيرة وموجودة داخل الورم قادرة على مقاومة الدواء. وعلى عكس الخلايا الحساسة التى تُقتل بعد تعاطى الدواء الكيمايى، فإن الخلايا القادرة على المقاومة لا تتأثر بالعلاج. ومن ثم، فإن هذه الخلايا تستمر فى الانقسام وبالتدرج يتزايد عددها وتصبح الأغلبية من الخلايا الموجودة بالورم.. وبمجرد ظهور هذه الحالة، فإن السرطان

لا يستجيب لتأثير الدواء المستعمل فى العلاج الكيمايى . وبما أن الخلايا القادرة على المقاومة تنشأ نتيجة لتغير فى الجينات، فإن عدم استقرار هذه الجينات يعتبر عاملاً مهماً فى ظهور القدرة على المقاومة من البداية . . وهكذا فإن عدم استقرار جينات الخلايا السرطانية يمثل مشكلة كبيرة لنجاح العلاج وأيضاً بالنسبة لتكوين السرطان .

## ملخص

يتم نمو الخلايا واكتساب القدرة على التميز والتخصص تحت نظام دقيق يوجه كل خلية للقيام بوظيفة خاصة حسب حاجة الجسم ككل . . ولكى تتم هذه العمليات الحيوية بنجاح، فإن كل خلية يجب أن يكون لديها القدرة على استقبال إشارات من البيئة المحيطة والقدرة على الاستجابة بطريقة مناسبة . وتشمل هذه الإشارات الاحتكاك بالخلايا المجاورة والتفاعل مع العديد من الهرمونات وعوامل النمو . وتقوم عوامل النمو بوظيفتها بالتفاعل مع جزيئات استقبال موجودة على سطح الخلية . وبعد إتمام هذا التفاعل، تصبح جزيئات الاستقبال ذاتها فى حالة منشطة وعندئذ تقوم بإرسال إشارات إلى الخلية ينتج عنها تغيرات فى جينات معينة تؤدي إلى انقسام الخلية .

هذا التنظيم المحكم لسلوك الخلية غير موجود فى الخلايا السرطانية . فبدلاً من الاستجابة للإشارات بطريقة مناسبة كما يحدث بالخلايا العادية، فإن الخلايا السرطانية تواصل الانقسام والتزايد بطريقة غير منتظمة . وبوجه عام فإن الخلايا السرطانية فى استطاعتها الانقسام بصرف النظر عن وجود الهرمونات أو عوامل النمو الأخرى التى تنظم انقسام الخلايا العادية وهى لا تتأثر كثيراً بعد احتكاكها بخلايا ومكونات الأنسجة المجاورة . هذا ويساعد نمو وغزو وانتشار الخلايا السرطانية قدرتها على إفراز انزيمات لهضم وتكسير الحواجز مثل الأنسجة والأوعية الدموية وقدرتها أيضاً على تنشيط

تكوين أوعية دموية جديدة بداخل الورم. يوجد أيضاً بالخلايا السرطانية خلل في عملية التمييزُ ينتج عنه فشلها في الموت الطبيعي. فبدلاً من ذلك فإن قدرتها على التمييز تنعدم في مرحلة مبكرة بما يتلائم مع قدرتها على الانقسام باستمرار. وأخيراً، فإن من صفات الخلايا السرطانية عدم الاستقرار الجيني بها. . ويساهم ذلك في تقدم السرطان وظهور خلايا قادرة على مقاومة الأدوية المستعملة في العلاج الكيميائي.

الجزء الثاني

أسباب السرطان



## الفصل الرابع

### السرطان والبيئة:

وصفت الفصول السابقة السرطان كعائلة من الأمراض التي تتصف بنمو الخلايا بطريقة غير محكومة. فما هو سبب تحول خلية سليمة إلى خلية سرطانية؟ وبما أنه قد تحقق نجاح محدود فقط في معالجة معظم حالات السرطان، فإن احتمال منع السرطان بالتعرف على أسبابه وإزالتها من البيئة يعتبر بديلاً مفضلاً للإصابة بالمرض.

كما نوقش من قبل، فإن تكوين السرطان يتم على خطوات عديدة تتضمن سلسلة من التغيرات التي تؤدي إلى تكوين خلايا ذات قدرة على الانقسام السريع والغزو والانتشار. وبما أن تكوين الورم الخبيث يتطلب خطوات عديدة، فإن الحديث عن عامل واحد كسبب في تكوين السرطان يعتبر تبسيطاً مبالغاً فيه. فالأكثر احتمالاً هو أن هناك عوامل عديدة كلها تسبب في تكوين السرطان. كل منها يؤثر بطريقة خاصة أثناء سلسلة الأحداث التي تنتهي بتكوين الورم الخبيث. وهناك عدد من العوامل المختلفة تسمى «عوامل الخطر» وهي تحدد احتمال تكوين سرطان في أي فرد. وتشمل هذه العوامل: التكوين الوراثي لكل فرد بالإضافة إلى عوامل موجودة بالبيئة المحيطة.

وعموماً فمن المعروف أن أحد عوامل خطر الإصابة بالسرطان يرجع إلى تأثير عوامل البيئة والتي تعرف عامة بأى مادة يتعرض لها الفرد كل يوم. تلك العوامل إذاً تشمل المواد التي تصادف الفرد يومياً بما فى ذلك مواد فى الطعام، الهواء، والماء. وسناقش هذا الفصل الكيماويات - بما فى ذلك الموجود بالمواد الغذائية- والأشعة كعوامل خطر للإصابة بالسرطان وسناقش فى الفصول التالية بعض الأسباب والطرق التى تؤثر بها عوامل البيئة على الإصابة بالسرطان وتحديد خطط لمنع السرطان بما فى ذلك تغيير نظم التغذية.

### كيف تسبب الكيماويات تكوين السرطان:

العوامل التى تسبب السرطان- سواءاً كانت كيماويات أو أشعة- يطلق عليها عوامل مسرطنة. ومثل هذه العوامل قد يتم تأثيرها بطريقتين لزيادة احتمال تكوين السرطان (شكل ٤-١). وكما نوقش فى الفصول السابقة أن الورم يتكون نتيجة تغيير فى خلية معينة مما يؤدى إلى انقسام ونمو هذه الخلية بطريقة غير طبيعية. ومعنى ذلك أن أى ضرر يلحق بالمواد الوراثية وهى الأحماض النووية الغير مؤكسدة يعتبر حدثاً مهماً فى تكوين السرطان. ومن ثم، فإن الكثير من العوامل المسرطنة يتفاعل مع الأحماض النووية الغير مؤكسدة (المواد الوراثية) لتحدث تغييراً فى تركيبها الأسمى. وبالطبع يؤثر هذا التغيير على وظائف بعض الجينات المسؤولة عن التنظيم الجوى بالخلية والنتيجة هى النمو الغير طبيعى وبداية تكوين سرطان.

وبعض الكيماويات الأخرى تسبب تكوين السرطان ليس بإحداث تغييرات. بل بتنشيط الخلايا على الانقسام. وزيادة سرعة انقسام الخلايا نتيجة تعرضها لهذه الكيماويات يسهل تكوين ورم أسمى. وبتلك الطريقة، يزداد احتمال تكوين ورم خبيث. وبصفة خاصة تعتبر الهرمونات من ضمن هذه العوامل، وبالذات الإستروجين. فمثلاً التنشيط الزائد لبعض خلايا الرحم بواسطة هرمون الإستروجين يعتبر عاملاً رئيسياً فى تكوين سرطان بجدار الرحم.

وبالإضافة إلى العوامل التي تؤثر بإحداث تغير خلوى أو بتنشيط عملية انقسام الخلية، فإن بعض الكيماويات تزيد خطر تكوين السرطان بتنشيط الوظائف الطبيعية لجهاز المناعة. وكما نوقش في الفصل الثاني أن جهاز المناعة- هو دفاع الجسم الطبيعي ضد الكثير من العدوى- لديه القدرة أيضاً على مقاومة الخلايا السرطانية وبذلك يعمل على منع نمو الورم. ونتيجة لذلك، فإن بعض الكيماويات التي تعرقل وظيفة جهاز المناعة قد تؤدي- بطريقة غير مباشرة- إلى زيادة خطر تكوين الورم.

ومع أن الكثير من العوامل المسرطنة تسبب ظهور السرطان في الحيوانات المستعملة في تجارب البحوث العلمية، إلا أن عدد محدود فقط من هذه العوامل يساهم كسبب مهم في تكوين السرطان في الإنسان. وسوف يركز هذا الفصل على مناقشة المصادر الرئيسية في البيئة للتعرض للكيماويات والإشعاعات المعروفة بقدرتها على زيادة خطر تكوين السرطان.

### أهمية عوامل البيئة في خطر الإصابة بالسرطان:

يرجع السبب الرئيسي لاعتقاد وجود صلة بين السرطان وعوامل البيئة إلى مقارنة نسبة ظهور السرطان في مناطق مختلفة من العالم. والنتيجة المهمة من هذه المقارنات، أن نسبة ظهور أنواع خاصة من السرطان تختلف بشكل واضح -كثيراً ما يزيد عن عشرة أضعاف- بين مختلف الشعوب. فمثلاً توجد أعلى نسبة لظهور سرطان القولون في الولايات المتحدة، في حين أن أقل نسبة لظهور نفس المرض توجد في الهند.

هذا الاختلاف في نسبة ظهور المرض قد يكون بسبب اختلافات وراثية بين الشعوب أو بسبب اختلافات في عوامل البيئة التي يتعرض لها سكان البلاد المختلفة. وفي بعض الحالات يمكن التمييز بين هذه الأسباب بواسطة دراسة جماعات من المهاجرين. فمثلاً، يمكن المقارنة بين نسبة ظهور بعض السرطانات الشائعة في



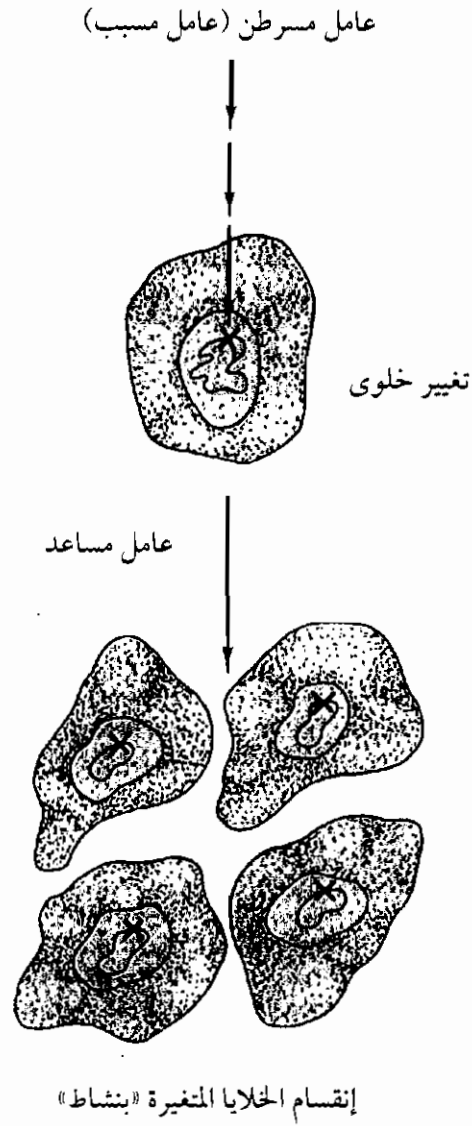

شكل ٤-١: أثر العوامل المسرطنة. بعض العوامل المسرطنة (تعرف أيضاً بالعوامل المسببة) يتفاعل مع الأحماض النووية ليحدث تغييراً في تركيبها الطبيعي، في حين أن بعض العوامل المسرطنة الأخرى (تعرف أيضاً بالعوامل المساعدة) تنشط انقسام الخلية.

الولايات المتحدة واليابان. فسرطان الثدي والقولون تعتبر الأكثر انتشاراً في الولايات المتحدة، في حين أن ظهورهما نادر في اليابان. وبالعكس، فإن سرطان المعدة الذي يندر ظهوره في الولايات المتحدة هو الأكثر انتشاراً في اليابان. وبالتالي، فإنه من الممكن تقييم إذا ما كان السبب في هذه الاختلافات يرجع إلى عوامل البيئة أو عوامل وراثية بدراسة المهاجرين اليابانيين الذين يعيشون في ولاية هاواي وفي ولاية كاليفورنيا بالولايات المتحدة. وفي الحقيقة، أنه في خلال جيلين قد تغيرت نسبة ظهور السرطان في اليابانيين/ الأمريكيين من صفتها اليابانية إلى الصفة الأمريكية. وبناءً على ذلك، فعندما نقارن صفات ظهور السرطان في كل من اليابان والولايات المتحدة، يتضح أن سبب الفرق بين صفات ظهور السرطان في البلدين يرجع إلى عوامل بيئية بدلاً من العوامل الوراثية.

هذا وتظهر تغيرات مشابهة لمثال المهاجرين اليابانيين في نمط ظهور السرطان بين الكثير من المهاجرين الآخرين مما يشير إلى أن اختلاف نسبة السرطان على مستوى العالم ترجع أساساً إلى اختلاف في عوامل البيئة. وعلى هذا الأساس، فلقد قُدر أن العوامل البيئية مسؤولة عن حوالي ١٠٪ من حالات السرطان. ولذا فإن المنطق يشير إلى إمكانية منع الكثير من حالات السرطان إذا ما تم التعرف على العوامل المسببة وإزالتها من البيئة. وبناءً على ذلك فلقد لاقى أبحاث السرطان للتعرف على العوامل المسرطنة بالبيئة قدراً كبيراً من الاهتمام.

## التدخين والسرطان:

يعتبر تدخين السجائر بدون جدال من العوامل الرئيسية التي تسبب السرطان. فالتدخين يعتبر السبب في موت حوالي ثلث الحالات من جميع أنواع السرطان، ويعتبر التدخين أيضاً السبب وبطريقة مباشرة في حدوث حوالي ٨٠-٩٠٪ من حالات سرطان الرئة. وبما أن سرطان الرئة يعتبر من أكثر الأمراض المميتة في

الولايات المتحدة- حيث يسبب موت ٢٥٪ من جميع الموتى بالسرطان- فمن الممكن منع ظهور جزء كبير من حالات الموت من السرطان بتجنب التدخين الذى يسبب سرطان الرئة. وكان هذه الأرقام ليست كافية لإثارة الدهشة فإن التدخين يُذكر أيضاً كسبب لعديد من الأنواع الأخرى للسرطان بما فى ذلك سرطان الفم، البلعوم، الخنجرة، المرىء، المثانة، الكلى والبنكرياس. وبإضافة عدد الموتى من كل هذه الأنواع المختلفة من السرطانات إلى عدد الموتى من سرطان الرئة، فإن التدخين قد يتسبب فى حوالى ٣٠٪ من حالات الموت من جميع أنواع السرطان ومن الواضح أن هذه النسبة نسبة مرتفعة جداً يسببها عامل واحد من عوامل البيئة.

وكما ذُكر فى الفصل الأول، فإن نسبة ظهور سرطان الرئة قد ازدادت بمعدل عشرة أضعاف من سنة ١٩٣٠، وهذا يتفق مع الزيادة فى استعمال الدخان فى بداية القرن العشرين كما يظهر فى شكل ٤-٢، ومن الملاحظ فى المقارنة الموضحة فى هذا الشكل مرور حوالى عشرين سنة منذ بدء الزيادة فى التدخين حتى ظهور ارتفاع نسبة سرطان الرئة. هذا الوقت المنصرم يعرف بوقت التوانى ويعكس تكوين السرطان على خطوات متعددة كما ذكرنا فى الفصل الثانى. وهذه صفة من صفات السرطان الذى تسببه عوامل مسرطنة. وعموماً، فإن ظهور السرطان يتطلب مرور عشرين أو ثلاثين عاما أو أكثر بعد التعرض لعامل من العوامل المسرطنة.

والعلاقة بين التدخين كسبب لسرطان الرئة تظهر بوضوح إذا ما اعتبرنا بعض الفروق بين الرجال والنساء فيما يتعلق بعادة التدخين. فقد بدأ تدخين السجائر يزداد بين الرجال فى الولايات المتحدة فى سنة ١٩١٠ فى حين أن التدخين لم يصبح منتشرأً بين النساء حتى حوالى ١٩٤٠، وهذا الفرق فى الزمن (٣٠ سنة) ينعكس فى زيادة نسبة ظهور السرطان. فقد بدأت نسبة سرطان الرئة فى الازدياد بين الرجال حوالى سنة ١٩٣٠ فى حين أن النسبة بين النساء ظلت منخفضة حتى حوالى سنة

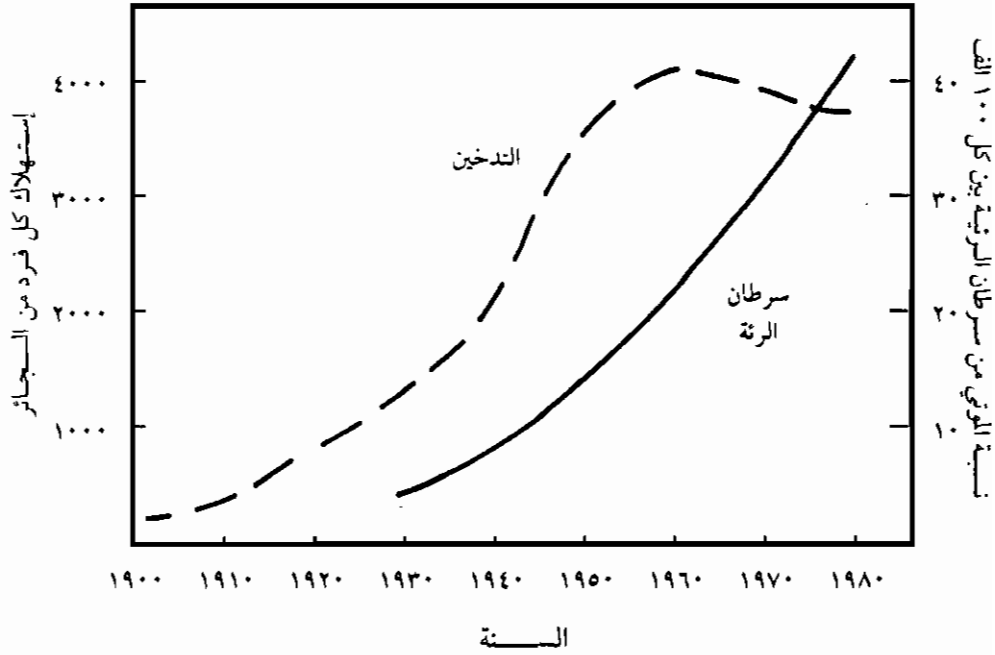

شكل ٤-٢: تدخين السجائر وسرطان الرئة. الشكل يوضح مقارنة بين متوسط استهلاك السجائر ونسبة الموت للجنسين في الولايات المتحدة (النتائج مأخوذة من القسم الأمريكي للصحة وخدمات الإنسان، تقليل الضرر الصحي الناتج عن التدخين، عشرون عاماً من التقدم، تقرير من الجراح العام، ١٩٨٩). هناك فروقاً طفيفة بين هذه الاحصائيات والاحصائيات الحديثة.

١٩٦٠، وفي كلتا الحالتين، فإن ازدياد نسبة سرطان الرئة ظهر بعد مضي عشرين عاماً اعتباراً من وقت زيادة استهلاك السجائر.

ويعتمد خطر الإصابة بسرطان الرئة على كل من مقدار ومدة التدخين. وكما هو موضح في الشكل ٤-٣، فإن نسبة ظهور سرطان الرئة بين المفرطين في التدخين (علبتين أو أكثر يومياً) أكثر بمقدار عشرين مرة إذا ما قورنت بنسبة ظهور السرطان بين غير المدخنين. وخطر الإصابة بسرطان الرئة بين المعتدلين في التدخين (نصف علبة أو علبة واحدة يومياً) يقدر بنصف قيمة خطر ظهور السرطان بين المفرطين في التدخين. وتأثير مدة التدخين على نسبة خطر الإصابة بسرطان الرئة يعتبر أكثر وضوحاً لدرجة بالغة. فمثلاً الخطر بالنسبة للفرد الذي بدأ التدخين عند عمر ١٥ سنة يقدر بخمسة أضعاف الخطر للفرد الذي بدأ التدخين بعد ٢٥ سنة من العمر. وبالتالي، فإن التعرض للتدخين لفترة طويلة يعتبر عاملاً رئيسياً في تكوين سرطان الرئة وهذا يشير إلى أن مفعول تدخين السجائر يساهم بالتأثير الضار أثناء مراحل عديدة من تكوين الورم.

وبعض العوامل الأخرى المتصلة بالتدخين لها أثر أيضاً على نسبة ظهور السرطان. فخطر ظهور سرطان الرئة بين من يدخنون بشراهة يصل إلى ضعف مقدار الخطر بين من يدخنون باعتدال. أيضاً فإن استعمال سجائر مزودة بمرشح لتقليل القطران والنيكوتين قد يكون سبباً في تقليل خطر ظهور السرطان ولكن الفرق هنا ليس كبيراً. وخطر الإصابة بسرطان الرئة بين مدخني الغليون أو السيجار يعتبر أقل من الخطر بين مدخني السجائر ولكنه أعظم من الخطر بين غير المدخنين. ومن ناحية أخرى، فإن أثر تدخين الغليون والسيجار على نسبة الإصابة بأنواع أخرى من السرطان يشبه الأثر الناتج عن تدخين السجائر. وبالإضافة إلى ذلك، فإن التعرض لدخان الآخرين - وهو ما يسمى «بالتدخين السلبي» - قد يكون سبباً في زيادة الإصابة

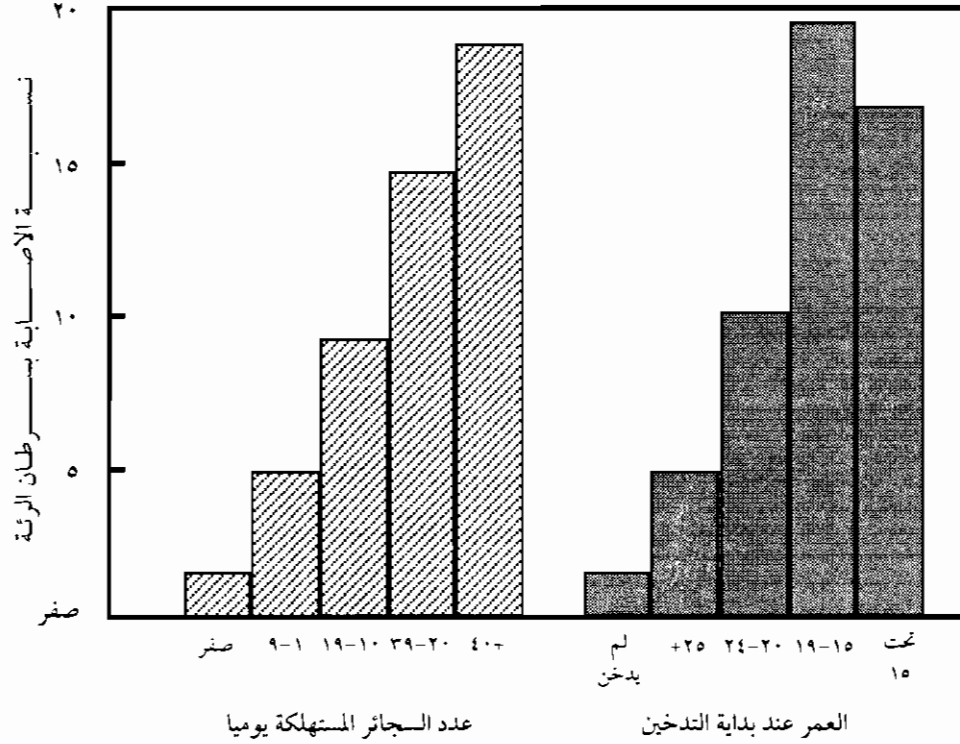

شكل ٤-٣: العلاقة بين نسبة الإصابة بسرطان الرئة ومقدار ومدة تدخين السجائر. الشكل يوضح أيضاً نسبة الإصابة بسرطان الرئة بين المدخنين بالمقارنة مع غير المدخنين (مأخوذة من المجتمع الأمريكي للسرطان. دراسة في ٢٥ ولاية، القسم الأمريكي للصحة وخدمات الإنسان. الضرر الصحي للتدخين: السرطان. تقرير من الجراح العام ١٩٨٢، هناك فروقاً طفيفة بين هذه الاحصائيات والاحصائيات الحديثة.

بسرطان الرئة ولكن درجة التأثير هنا أقل بكثير من التأثير على المدخنين بإرادتهم.

وهناك توافق بين دور التعرض الطويل للتدخين كسبب فى زيادة الخطر مع دور التوقف عن التدخين كسبب فى تقليل الإصابة بسرطان الرئة لدرجة كبيرة (شكل ٤-٤). فإن خطر الإصابة بسرطان الرئة بالنسبة للمدخنين سابقاً يظل كما كان عليه عند وقت التوقف عن التدخين بدلا من الاستمرار فى زيادة الخطر. وبعد حوالى عشرين سنة بعد وقت التوقف عن التدخين فإن مقدار الخطر بالنسبة للمدخنين سابقاً يصبح مشابهاً لمقدار الخطر بين غير المدخنين وهو أقل بحوالى عشرة أضعاف عما إذا كان قد استمر الفرد فى التدخين.

والأدلة على أن التدخين هو السبب الرئيسى للإصابة بالسرطان فى الإنسان أمكن تدعيمها بنتائج دراسات تجريبية على بعض الحيوانات. مثل هذه الدراسات أظهرت بوضوح أن الدخان يحتوى على العديد من العوامل الكيميائية المسرطنة قوية المفعول، والتي تتسبب فى إحداث تغيير بالخلية وأيضاً تنشيط انقسام الخلايا. وببساطة ليس هناك جدال أن التدخين هو السبب فى موت جزء كبير من المصابين بالسرطان.

## الكحول:

من الواضح أن الاستهلاك المتزايد للمشروبات الكحولية له علاقة بزيادة خطر تكوين بعض أنواع السرطان. على وجه الخصوص سرطان الفم، البلعوم، الحنجرة، المرئ. وبالإضافة إلى ذلك فإن زيادة استهلاك الكحوليات قد يؤدى إلى تليف كبدى مما يؤدى إلى زيادة نسبة الإصابة بسرطان الكبد وهذا نتيجة لزيادة فى انقسام الخلايا بعد الضرر المزمن فى الأنسجة. هذا ويبدو أن تأثير الكحول على تكوين سرطان الفم، البلعوم، الحنجرة، المرئ، يتصل أيضاً بالتدخين (شكل ٤-٥). فمثلاً خطر الإصابة بسرطان الفم والبلعوم يزداد بدرجة تقرب من الضعف بسبب التدخين المعتدل

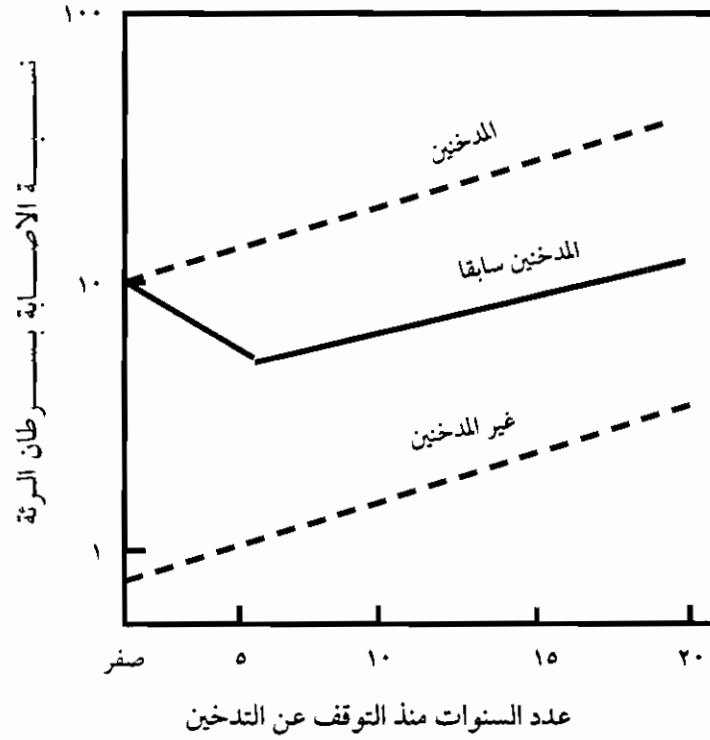

شكل ٤-٤: خطر الإصابة بسرطان الرئة للمدخنين سابقاً. يوضح الشكل نسبة الإصابة بسرطان الرئة بين المدخنين سابقاً والمدخنين وغير المدخنين على مدى عشرين سنة منذ توقف المدخنين سابقاً عن التدخين (مأخوذة من القسم الأمريكي للصحة، والتعليم، والخدمة الاجتماعية: التدخين والصحة: تقرير من الجراح العام ١٩٧٩). هناك فروقاً طفيفة بين هذه الاحصائيات والاحصائيات الحديثة.



(١-٢ عبلة يومياً) أو بالاستهلاك المعتدل للكحول (مشروب أو اثنين كل يوم). ولكن نسبة ظهور هذه السرطانات تزداد بمعدل أربعة أضعاف بسبب التدخين واستهلاك الكحول معاً (كعاملين مشتركين). وبالمثل فإن الإفراط فى التدخين (أكثر من علبتين كل يوم) أو الإفراط فى استهلاك الكحول (أكثر من أربعة مرات فى اليوم). كل منها على حدة يزيد خطر سرطان الفم والبلعوم بمقدار ستة أو سبعة أضعاف، فى حين أن الإفراط فى التدخين والإفراط فى استهلاك الكحول فى نفس الوقت يسبب زيادة الخطر بحوالى أربعين مرة. إذاً فالتدخين والكحولات معاً يسببان أثراً أكبر من أثر أى منهما على حدة مما يشير إلى أن كلاً من هذين العاملين يعزز النشاط المسرطن للعامل الآخر. وكما سنلاحظ فى الصفحات التالية، فإن الكثير من العوامل المسرطنة تسلك نفس الطريقة التعاونية. ويترتب على ذلك أن الخطر المتصل بالتعرض لعوامل مسرطنة عديدة فى نفس الوقت كثيراً ما يكون أعظم من الخطر المتصل بالتعرض لكل عامل على حدة.

وتعتبر الكحولات عوامل مسرطنة ضعيفة الأثر فى حيوانات التجارب. وتعمل أساساً بتعزيز أثر العوامل الأخرى. ولذلك، فإن الطريقة التى يؤثر بها الإفراط فى استهلاك الكحولات على زيادة ظهور السرطان لاتزال غير معروفة. وبالإضافة إلى الكحولات، فمن الممكن أن توجد عوامل مسرطنة ضمن المركبات الأخرى الموجودة بالمشروبات الكحولية وعلى أى حال، فإن العلاقة بين استهلاك المشروبات الكحولية وتكوين السرطان فى الإنسان علاقة راسخة. فمثلاً التدخين واستهلاك الكحولات معاً يسببان حوالى ٧٥٪ لكل من سرطانات الفم، البلعوم. ويتلازم ذلك مع ستة آلاف من الموتى كل سنة بالولايات المتحدة. وبما أن معظم المفرطين فى الشراب هم أيضاً مفرطين فى التدخين، فمن الصعب تحديد عدد حالات السرطان الناتجة عن استهلاك الكحولات فقط. ولكن بصفة عامة، فلقد قُدِّرَ أن الكحولات ربما تكون عاملاً مسبباً فى حوالى ٣٪ من موتى السرطان فى الولايات المتحدة.

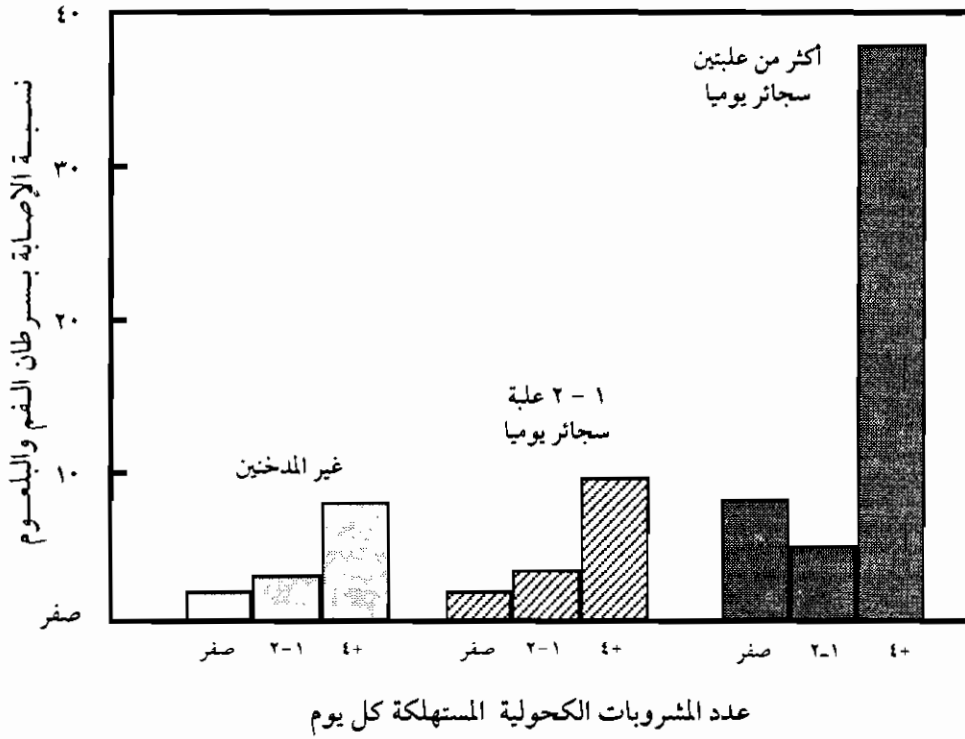

شكل ٤-٥: التأثير المشترك للكحول والتدخين على سرطان الفم والبلعوم. يوضح الشكل خطر نسبة ظهور سرطان الفم والبلعوم بالمقارنة مع غير المدخنين ومن لا يتعاطون المشروبات الكحولية (مأخوذة من ديليو. جي. بلوت وزملاؤه: التدخين والشرب وعلاقتها بسرطان الفم والبلعوم، أبحاث السرطان ٤٨ ص ٣٢٨٢-٣٢٨٧، سنة ١٩٨٨). هناك فروقاً طفيفة بين هذه الاحصائيات والاحصائيات الحديثه.

## الإشعاع:

تعتبر أشعة الشمس- فى صورة الأشعة فوق البنفسجية- السبب الرئيسى لسرطان الجلد فى الإنسان. وكما ناقشنا فى الفصل الأول أن سرطان الجلد من أكثر الأنواع الشائعة ولكنه من النادر أن يسبب الموت. هذا وتصل نسبة ظهور أكثر الأنواع الشائعة من سرطان الجلد (سرطان الجلد الغير قاتم) إلى حوالى ٦٠٠ ألف حالة سنوياً فى الولايات المتحدة. أغلب الظن أن معظم هذه الحالات تسببها أشعة الشمس. وللمقارنة، لوحظ أن نسبة ظهور سرطان الرئة فى أمريكا حوالى ١٦٠ ألف حالة سنوياً. وهكذا، فإن أشعة الشمس تسبب نسبة من السرطان أكثر مما يسببه التدخين. ومن حسن الحظ، فإن سرطان الجلد الغير قاتم ينتشر فى الجسم ببطء شديد مما يترتب عليه سهولة العلاج لدرجة الشفاء. وينعكس ذلك بأن هذا النوع من السرطان يسبب فقط ٢٥٠٠ حالة من حالات الموت فى الولايات المتحدة. وعلى العكس من ذلك، فإن سرطان الرئة وهو من الأنواع المميتة، يسبب حوالى ١٤٠ ألف من حالات الموت كل سنة فى نفس البلد. وبناءً على ذلك، فبالرغم من وجود عدد مرتفع جداً من سرطانات الجلد الذى تسببه أشعة الشمس فإن هذه السرطانات تسبب جزءاً صغيراً- نسبياً- من موتى السرطان.

والتعرض الزائد لأشعة الشمس يسبب أيضاً سرطان الجلد القاتم، وهو نوع أكثر خطورة حيث أنه ينتشر بسرعة فائقة لأجزاء أخرى من الجسم. ونسبة ظهور سرطان الجلد القاتم فى الولايات المتحدة حوالى ٢٧ ألف حالة مما يسبب حوالى ستة آلاف من حالات الموت كل سنة. ولكن نسبة سرطان الجلد القاتم تزداد بطريقة مستمرة ليس فقط فى الولايات المتحدة ولكن فى جميع أنحاء العالم. فالتعرض الزائد لأشعة الشمس إذاً يبدو أنه من المسببات المهمة للموت وربما يؤدي إلى ١-٢٪ من موتى السرطان فى الولايات المتحدة.

وبالإضافة إلى الأشعة فوق البنفسجية، هناك أنواع أخرى من الإشعاعات التي قد تسبب السرطان. وعلى وجه الخصوص التأثير المسرطن لبعض أنواع الإشعاعات ذات الطاقة العالية مثل الإشعاعات المؤينة. ويشمل ذلك الأشعة السينية والإشعاعات الناتجة من تحلل المواد ذات النشاط الإشعاعي وكلها تسبب السرطان. ولقد تم إثبات تأثير كل هذه الإشعاعات ليس فقط في حيوانات التجارب بل أيضاً في الإنسان بعد التعرض الزائد للإشعاعات تحت ظروف غير مرغوبة. فمثلاً (الرادىولوجى) المتخصصون فى استخدام الطاقة المشعة بكثرة فى بداية القرن العشرين - قبل معرفة خطرهما - قد قاسوا من خطر الإصابة بالليوكيميا بمعدل أكثر بحوالى ثلاثة أو أربعة أضعاف. وبالمثل، فإن التأثير المسرطن للإشعاعات الناتجة من تحلل المواد ذات النشاط الإشعاعى قد تم إثباته فى عدة مناسبات، بما فى ذلك ارتفاع نسبة عدد المصابين بالسرطان بين من عاشوا خلال انفجارات القنابل الذرية على هيروشيما ونجازاكي أثناء الحرب العالمية الثانية.

وكما هو الحال بالنسبة للعوامل المسرطنة الأخرى، فإن خطر الإصابة بالسرطان من التعرض للإشعاعات المؤينة يعتمد على كمية الإشعاعات التى يتلقاها كل فرد- وعند تقييم مقدار السرطنة الناتج من التعرض للإشعاعات، فمن المهم معرفة أن الأنواع المختلفة من الإشعاعات تختلف فى قدرتها على اختراق الأنسجة وفى كمية الضرر الناتج. ومن ثم، فإن التعرض للإشعاعات يناقش على أساس الكمية الممتصة بواسطة الأنسجة ويؤخذ فى الاعتبار المفعول الحيوى لكل نوع معين من الإشعاعات.

هذا وتأتى حوالى ٨٠٪ من الإشعاعات المؤينة التى يتعرض لها من يعيشون فى الولايات المتحدة من مصادر طبيعية بما فى ذلك الأشعة الكونية والمواد ذات النشاط الإشعاعى الموجودة فى الجزء الخارجى من سطح الأرض. أما المصادر الطبيعية وبالذات الأشعة السينية المستعملة فى التشخيص، فتمثل الجزء الباقى من الإشعاعات التى يتعرض لها العامة. ويتم فى الولايات المتحدة حوالى ٢٥٠ مليون فحص بالأشعة السينية كل عام. . ولذا فإن هذه الأشعة المستعملة فى التشخيص تعتبر بالقطع

مصدراً مهماً للتعرض للإشعاعات. ولكن منذ اكتشاف ومعرفة قدرة هذه الإشعاعات على إحداث السرطان، فإن الاحتياطات المناسبة المتبعة قد قللت من خطر التعرض لهذه الإشعاعات بالنسبة لكل من الأطباء والمرضى على حد سواء. وفي الوقت الحاضر، فإن متوسط الجرعة المشعة من فحص الأشعة يعتبر منخفضاً. وبالتالي، فإن خطر هذه الجرعة يعتبر بسيطاً للغاية حيث يتسبب في حالة واحدة من السرطان من بين كل مليون فحص. وبناءً على هذا الرقم، فإن الأشعة السينية المستعملة في التشخيص تتسبب في حوالي ٢٥٠ حالة من السرطان كل عام وهي نسبة أقل من ١,٠٪ من حالات موتى السرطان. وجدير بالذكر، أن هذه الأرقام غير دقيقة للغاية ولكن على أى حال فإن تجنب الفحص بإشعاعات التشخيص الطبى تعتبر طريقة فعالة لعدم التعرض للإشعاعات. ولكن يجب أن يوزن الخطر الطفيف المتصل بالتعرض لهذه الإشعاعات التشخيصية مقابل (نظير) الفائدة الكبيرة العائدة من إتمام الكشف.

وكما سيوضح فيما بعد، فإن الأشعة السينية وغيرها من الإشعاعات تستعمل بكثرة في علاج السرطان. مثل هذه الطرق تتضمن إعطاء جرعات عالية من الإشعاعات تفوق في مقدارها الجرعات المستعملة في التشخيص الطبى والغرض منها هو قتل الخلايا السرطانية. وهناك احتمال أن هذه الجرعات العالية من الإشعاعات قد تسبب ظهور سرطان ثان بالجسم. ومرة أخرى، فإنه من الضرورى موازنة الخطر مقابل الفائدة العائدة من العلاج. والشعور السائد هو أن علاج مرضى مصابين بالخلايا السرطانية بهذه الطريقة يعتبر أكثر أهمية من القلق لاحتمال إحداث أو تسبب سرطان ثان.

ويعتبر غاز الرادون مصدراً كبيراً لتعرض الناس للإشعاعات. فهذا الغاز يتسبب في ثلاثة أو أربعة أضعاف كمية الإشعاعات الناتجة من الاستعمال الطبى للأشعة السينية. و الرادون هو مصدر طبيعى للإشعاعات يتكون نتيجة تحلل اليورانيوم ويتسرب إلى البيوت من تحت الأرض. وما ينتج من تحلل المواد ذات النشاط

الإشعاعى قد يلتصق بجسيمات صغيرة فى الهواء الجوى أو قد يتم استنشاقه ليستقر بالرئة . ويبدو أن تأثير الرادون المسرطن يشترك مع تأثير التدخين لأن زيادة خطر ظهور سرطان الرئة الناتج من التعرض للرادون يُلاحظ على وجه الخصوص بين المدخنين . ولقد قدر ان الإشعاعات الناتجة من التعرض للرادون فى البيوت فى الولايات المتحدة قد يتسبب فى حوالى عشرة آلاف حالة من موتى سرطان الرئة كل سنة وهذا العدد يمثل حوالى ٢٪ من جميع حالات موتى السرطان . هذا وتختلف كمية الرادون- وبالتالي الخطر المتعلق به- من بيت لآخر بمقدار ألف مرة . فالكثير من البيوت تتعرض لكميات رادون أكثر من المتوسط وهذا يسبب زيادة كبيرة فى خطر الإصابة بسرطان الرئة . والتعرف على مثل هذه البيوت وتعديلها قد يؤدى إلى انخفاض كميات الرادون داخلها، ومن المتوقع أن هذا قد يقلل من خطر ظهور سرطان الرئة بدرجة ملحوظة .

## الغذاء:

واضح أنه من الممكن أن يتسبب اختلاف الغذاء فى ظهور نسب مختلفة من السرطان بين الشعوب - فبعض الأغذية تحتوى على الكثير من العوامل المسرطنة فى حين أن البعض الآخر قد يساعد على منع السرطان . هذا وقد تركزت وسائل الدعاية العامة بقدر كبير على دور الغذاء فى إحداث السرطان . وفى الواقع تم تقدير أن ٣٠٪ من حالات موتى السرطان فى الولايات المتحدة تتعلق بعوامل غذائية، وأن هناك مركبات غذائية من شأنها زيادة أو تقليل خطر الإصابة بالسرطان (قائمة رقم ٤-١) وعلى عكس التعرف الواضح على التدخين والكحول والإشعاعات كعوامل مسرطنة، فإن المحاولات لتحديد العوامل الغذائية التى تؤثر على نسبة ظهور السرطان قد أسفرت عن نتائج متناقضة واختلافات فى الآراء . ونتيجة لذلك، فإن دور المواد الغذائية ومدى قدرتها على إحداث السرطان فى الإنسان لم يتم إثباته بصفة نهائية .

قائمة رقم ٤-١ : عوامل غذائية وخطر تكوين السرطان

التأثير على خطر السرطان	المركب الغذائي
زيادة في خطر الإصابة بسرطان القولون وربما أيضاً سرطان الثدي	نسبة عالية من الدهون
السمنة الزائدة تسبب زيادة في خطر الإصابة بسرطان الرحم وربما أيضاً سرطان الثدي	عالي في السعرات الحرارية
زيادة في خطر الإصابة بسرطان المعدة	أطعمة مقددة أو مدخنة أو مخللة
زيادة في خطر الإصابة بسرطان الكبد	أفلاتوكسين (توكسين فطري)
يقلل خطر الإصابة بسرطان الرئة وغيره من كارسينوما الأغشية المبطنة	فيتامين أ (بيتا كاروتين)
يقلل خطر الإصابة بسرطان المعدة	فيتامين سي (ج)
نقص هذه المركبات قد يسبب زيادة خطر الإصابة بالسرطان	فيتامين إي (هـ) وعنصر السيلينيوم
تقلل خطر الإصابة بسرطان القولون	الألياف
تقلل خطر الإصابة بالسرطان	الخضروات الصليبية

## الدهن الغذائي:

تكرر ذكر صلة الأغذية الغنية في الدهن والسعرات بازدياد نسبة السرطان وهذه الصلة تبدو أقوى في حالة الأغذية الدهنية، التي قد تسبب تكوين سرطان الثدي والقولون. والدليل على ذلك يأتي من مقارنة استهلاك الدهون بنسبة ظهور السرطان بين الشعوب المختلفة. فمثلاً هناك علاقة متبادلة بين استهلاك الأغذية الدهنية ومعدل ظهور سرطان الثدي في بلدان مختلفة. ولكن عيب هذه المقارنات وجود اختلافات أخرى بين هذه الشعوب بجانب معدل استهلاك الدهون. فمثلاً معظم البلاد التي توجد بها نسبة عالية من سرطان الثدي يوجد بها أيضاً مستوى عالٍ من التطور الاقتصادي. وبناءً على ذلك، فإن هناك أيضاً علاقة متبادلة واضحة بين الإنتاج الدولي الإجمالي ونسبة ظهور سرطان الثدي. وبالطبع هذا لا يعنى أن التقدم الاقتصادي قد يسبب السرطان. ولكن السؤال الذي يجب طرحه بالنسبة لهذه المقارنات هو عما إذا كان الدهن الغذائي هو السبب الحقيقي في وجود نسبة عالية من سرطان الثدي أو عما إذا كان الدهن الغذائي يشترك بطريقة ثانوية مع عامل آخر غير معروف وهذا العامل هو السبب الحقيقي لارتفاع نسبة السرطان.

تؤيد نتائج تجارب الحيوانات احتمال وجود صلة بين استهلاك الدهن الغذائي وزيادة نسبة الإصابة بالسرطان. فمثلاً ظهرت نسبة أعلى من سرطان الثدي بين الفئران التي أطمعت غذاءً يحتوى على كمية عالية من الدهون. ومن ناحية أخرى فلقد فشل عدد من الدراسات في إثبات وجود علاقة متبادلة بين استهلاك الدهون ونسبة السرطان في البشر. فمثلاً تضمنت إحدى الدراسات الكبيرة حوالي ٩٠ ألف امرأة بالولايات المتحدة وخلال فترة أربعة سنوات تم تشخيص ٦٠١ من حالات سرطان الثدي في هذه المجموعة من النساء. وفشلت نتائج تحليل طبيعة الغذاء في إظهار أى فرق كبير في استهلاك الدهون بين النساء المصابات بسرطان الثدي والأخريات ممن لم يصبهن المرض. مع أن بعض الدراسات الأخرى أظهرت وجود



علاقة بين الاستهلاك العالى للدهون وزيادة خطر الإصابة بسرطان الثدي مقدارها ١,٥ أضعاف العادى. وبهذا فإن احتمال وجود علاقة بين استهلاك الدهون ونسبة الإصابة بسرطان الثدي يبقى كاحتمال مشبوه (مشكوك فى صحته).

ولكن العلاقة بين الأغذية الدهنية وخطر الإصابة بسرطان القولون قد تم إثباته أكثر من مرة. فمثلاً بعد فحص مجموعة النساء المذكورة أعلاه اتضح أن نسبة سرطان القولون بين من استهلكن غذاءً يحتوى على ٤٤٪ من السعرات الحرارية فى صورة دهون كانت أعلى بمقدار ضعف النسبة بين من كان غذاؤهن يحتوى على ٣٠٪ فقط من السعرات فى صورة دهون.

ومع أن الإحصائيات تظهر فروقاً مهمة على الأقل فى بعض الدراسات، فإن الدهون الغذائية قد تسبب زيادة طفيفة فى خطر الإصابة بسرطان الثدي أو القولون إذا ما قورنت بزيادة خطر الإصابة بسرطان الرئة بمقدار عشرين مرة نتيجة للتدخين الزائد من السجائر. ومن ناحية أخرى بما أن سرطان الثدي والقولون يتسببان فى موت حوالى ١٠٠ ألف أمريكى كل سنة فإن أى تقليل بسيط فى خطر ظهورهما قد يؤدى إلى تناقص كبير فى العدد الإجمالى لموتى السرطان. ولسوء الحظ مازالت هناك تناقضات بين نتائج الدراسات المختلفة. فمع أنه بوجه عام توجد علاقة متبادلة بين الأغذية العالية فى الدهون وازدياد خطر الإصابة ببعض أنواع السرطان وبالذات القولون، فإن مدى تأثير استهلاك الدهون كمسبب للسرطان فى الإنسان مازال غير واضح.

### البدانة :

هناك علاقة بين ظهور سرطان الرحم ووزن الجسم المتزايد الذى يعكس استهلاك غذاء عالٍ فى السعرات الحرارية، فمثلاً قدّر خطر الإصابة بسرطان الرحم فى دراسات مختلفة بمعدل ٢-٥ أضعاف بين النساء ممن يزيد وزنهن عن ١٦٥ رطل إذا ما قورن

بقدر الخطر بين من يقل وزنه عن ١٢٥ رطلا. والسبب في وجود هذه العلاقة قد يرجع إلى كمية إنتاج هرمونات معينة بواسطة الخلايا الدهنية. فسرطان الرحم يتوقف على ازدياد كمية الإستروجين، وهو هرمون يفرز بواسطة المبايض ويعمل على تنشيط انقسام خلايا الرحم. ولكن الخلايا الدهنية أيضاً تفرز هرمون الإستروجين وتساهم بشكل كبير في ارتفاع مستوى هذا الهرمون بعد انقطاع الحيض. ويترتب على ذلك أن إنتاج هذا الهرمون بواسطة الخلايا الدهنية يثبت وجود صلة بين البدانة (٤٠٪) فوق الوزن الطبيعي) وظهور سرطان الرحم. ومع أن الإستروجين ينشط أيضاً انقسام الخلايا المبطنة لأنسجة الثدي، فإن زيادة وزن الجسم تتسبب في زيادة خطر الإصابة بسرطان الثدي بقدر طفيف (أقل من ١,٥ ضعف العادي) ويشير ذلك إلى أهمية عوامل أخرى كأسباب مهمة وحاسمة في تكوين سرطان الثدي.

### العوامل الغذائية التي تقلل خطر الإصابة بالسرطان:

على عكس الدهون الغذائية واستهلاك سعرات حرارية عالية، فإن بعض المركبات الغذائية بما في ذلك الألياف الغذائية، بعض الفيتامينات، عنصر السليسيوم، ومركبات أخرى موجودة في بعض الخضروات قد تقلل من خطر ظهور السرطان. وبصفة عامة، يبدو أن الغذاء الغني بالفاكهة والخضروات الطازجة يسبب تقليل نسبة ظهور السرطان. مثل هذه الأغذية تحتوي على قدر كبير من الألياف، والكاروتينات (مصدر فيتامين «أ») وفيتامين سي «ج» وبجانب ذلك تحتوي على كمية منخفضة من الدهون والسعرات. ومع ذلك فإن نتائج الدراسات التي تقيّم الدور المزعوم لكل عامل غذائي على حدة تعتبر غير حاسمة.

### الألياف الغذائية:

تم بحث احتمال حماية الألياف الغذائية ضد سرطان القولون منذ سنة ١٩٧٠، فلقد أشارت بعض الدراسات أن خطر الإصابة بسرطان القولون يقل بمعدل الضعف

بواسطة استهلاك أطعمة غنية بالألياف مثل الخضروات والفاكهة والحبوب. ولكن بعض الدراسات الأخرى فشلت في كشف حماية الألياف الغذائية ضد المرض. وبالإضافة إلى ذلك، فإنه ليس من الواضح إذا ما كانت الفاعلية ضد السرطان تُشتق من نسبة الألياف العالية في الغذاء أم أن هذا الأثر يأتي من مركبات أخرى في الخضروات. وبالمثل فإن الدراسات التي أُجريت على حيوانات التجارب أعطت نتائج غير حاسمة بعضها يؤكد دور الألياف في الحماية من السرطان والآخر لا يؤيده. وعموماً، فإنه يبدو أن الأغذية الغنية بالألياف لها صلة في تقليل خطر الإصابة بسرطان القولون. ولكن لا يمكن القول بالتأكيد أن الألياف بالذات هي السبب في الحماية ضد السرطان.

### فيتامين «أ»:

أوضحت البحوث أن فيتامين «أ» وما يشابهه من المركبات لها القدرة على منع ظهور أنواع عديدة من السرطان في حيوانات التجارب. فلقد تسببت الأغذية الغنية في مركب بيتا كاروتين- وهو المصدر الكيميائي لفيتامين «أ»- في ظهور نسبة قليلة من السرطانات المختلفة بما في ذلك سرطان الرئة، المرىء، المعدة، المثانة، والثدى. وكان الدليل العلمي أكثر قوة في حالة سرطان الرئة. ولقد أشارت عدة دراسات أخرى أن الغذاء الذي لا يحتوى على خضروات خضراء وصفراء (غنية في مركبات البيتا كاروتين) تسبب في زيادة خطر الإصابة بسرطان الرئة بمقدار الضعف. ولكنه ليس واضحاً من هذه الدراسات إذا ما كان مركب البيتا كاروتين بالذات هو السبب في الحماية أم أن فيتامين «أ» أو بعض المركبات الأخرى في الخضروات هي السبب. وجدير بالذكر أن نتائج دراسة بعض الكيماويات قد أظهرت أن مركبات مشابهة لفيتامين «أ» لها أثر في تقليل نسبة الإصابة بسرطان الفم والحنجرة والبلعوم بين فئة من المرضى الذين كانوا تحت العلاج من سرطان الرأس والرقبة وفي خطر كبير للإصابة بسرطان ثان. ومن ثم، فيبدو أن المركبات المشابهة لفيتامين «أ» قد يكون لها

فاعلية فى كبح ظهور السرطان فى حيوانات التجارب والبشر على السواء . ومن المهم ذكر أن جرعات فيتامين «أ» الفعالة التى استعملت فى هذه التجارب كانت أعلى بكثير من الجرعات الموجودة فى المصادر الطبيعية للغذاء . ومن المشكلات المتعلقة بهذه الدراسات أن الجرعات العالية من فيتامين «أ» المستعملة فى الحيوانات والبشر كان لها أثر جانبي حيث تسببت فى عدد من حالات التسمم .

### فيتامين سى (ج):

لقى فيتامين «ج» قدراً عظيماً من الاهتمام العام كعامل مضاد للسرطان بالرغم من أن هناك أدلة محدودة فقط لتدعيم هذا الإدعاء . فقد أظهرت بعض الأبحاث أن هناك حماية بسيطة من الفاكهة ضد سرطان المعدة ولكن لم يكن واضحاً إذا كان هذا الأثر يرجع إلى فيتامين «ج» نفسه أو إلى مركبات غذائية أخرى مثل فيتامين «أ» . ومع أن فيتامين «ج» كان فعالاً فى بعض الدراسات التجريبية إلا أن نفس الفاعلية لم تلاحظ فى تجارب أخرى .

### فيتامين «هـ» وعنصر السيلينيوم:

ليس هناك أدلة على وجود فيتامينات أخرى قادرة على تقليل نسبة الإصابة بالسرطان، ولكن نقص فيتامين «هـ» بالإضافة إلى وجود مستوى منخفض من عنصر السيلينيوم قد يتسببان فى زيادة خطر الإصابة بالعديد من السرطانات . والسيلينيوم عنصر يُشتق من التربة ويوجد بقدر ضئيل فى البيئة . ولقد لوحظ وجود نسبة مرتفعة من السرطان فى المناطق الجغرافية التى يوجد بها مستوى منخفض من السيلينيوم . ووجدت بعض الأبحاث أن هناك علاقة بين مستوى السيلينيوم فى دم بعض المرضى وزيادة بمقدار الضعف فى خطر الإصابة بالسرطان مع أن هذه النتائج ليست كافية لإثبات هذه العلاقة بشكل قاطع . وتدعم نتائج تجارب أخرى دور السيلينيوم كعامل مضاد للسرطان حيث وجد أن الغذاء الغنى بالسيلينيوم له القدرة على الحماية ضد

تكوين السرطان. ولكن الجرعات العالية من السيلينيوم تعتبر سامة ولهذا فيجب مراعاة الحذر عند تقييم القدرة على الحماية في هذه التجارب والقدرة على حماية ماثلة في حالة البشر.

### الخضروات الصليبية:

بالإضافة إلى الألياف والفيتامينات، فإن العديد من المركبات الأخرى في الخضروات ربما كان لها القدرة على الحماية ضد السرطان، خصوصاً الخضروات المتتمية للعائلة الصليبية مثل البروكلي والكرنب والقرنبيط واللفت، بالإضافة إلى المسطردة واللفت السويدي وكلها تحتوي على عدة مركبات لها القدرة على كبح أثر العوامل المسرطنة في حيوانات التجارب وقد تكون كل هذه المركبات السبب في أن الغذاء الغني بالخضروات له القدرة على الحماية ضد السرطان.

### الأطعمة المقددة والمدخنة والمخللات:

بالإضافة إلى اعتبارات خاصة بالتوازن في استهلاك الأغذية بصفة عامة، فإن هناك عدداً من المضافات التي يمكن اعتبارها عوامل مسرطنة. فقد لوحظ ظهور نسبة عالية من سرطان المعدة متصلاً باستهلاك المقدد والمدخن والمخلل من الأطعمة، والتي تحتوي على كميات كبيرة من المضافات مثل الملح ومركبات حامض النتريك. والعامل المسرطن في هذه الأطعمة ليس معروفاً على وجه التحديد ولكن من الجدير بالذكر أن بعض مركبات حامض النتريك يمكن بسهولة تحولها إلى نوع من الكيماويات يسمى النترات الأمينية المعروفة بقدرتها على السرطنة في حيوانات التجارب. ومن المعروف أن فيتامين «ج» يكبح أثر هذه النترات الأمينية وربما كان هذا هو سبب قدرة فيتامين «ج» على الحماية ضد سرطان المعدة.

## الأفلاتوكسينات وسرطان الكبد:

الملوثات الموجودة بالطعام قد تسبب السرطان. ومثال جيد لهذا الاحتمال هو الأفلاتوكسينات وهي مركبات تنتجها بعض الفطريات التي تنمو في الحبوب المخزونة بطريقة غير صحيحة. والأفلاتوكسينات تعتبر عوامل مسرطنة شديدة المفعول في الحيوانات. ويبدو أيضاً أن هناك صلة بين وجود الأفلاتوكسينات في الطعام وبين سرطان الكبد في الإنسان. وعلى وجه الخصوص، أظهرت نتائج دراسات في إفريقيا وآسيا وجود نسبة عالية من سرطان الكبد في مناطق جغرافية مختلفة يرجع سببها إلى التعرض للأفلاتوكسينات حيث لوحظ أن خطر الإصابة بسرطان الكبد يزيد بمقدار خمسة أضعاف في المناطق الموجودة بها تلوث بالأفلاتوكسينات في الطعام. ولكن مستوى تلوث الأفلاتوكسينات في الولايات المتحدة منخفض جداً وليس من المحتمل اعتباره سبباً مهماً في ازدياد نسبة السرطان.

## عوامل أخرى في الأغذية لها القدرة على السرطنة:

يوجد عدد من المركبات الغذائية الطبيعية والمصنعة التي قد تسبب السرطان على الأقل في حيوانات التجارب. ولكن دور هذه المركبات في إحداث السرطان في الإنسان لم يثبت بطريقة قاطعة. والسكران يعتبر مثلاً جيداً في هذا الصدد. فلقد أثبتت التجارب في الحيوانات أن الجرعات العالية من السكران تسبب سرطان المثانة في الفئران. ولكن الجرعات المستعملة في هذه التجارب أعلى بمائة أو ألف مرة من الجرعات المستعملة بواسطة الإنسان بالإضافة إلى أن نتائج الدراسات لإثبات وجود علاقة متبادلة بين استعمال السكران وسرطان المثانة في الإنسان كانت سلبية. ولذا فيبدو أنه بالرغم من اعتبار السكران عامل قادر على السرطنة فإن استعماله بجرعات عاديه لا يسبب زيادة في خطر الإصابة بالسرطان. والعوامل الأخرى القادرة على السرطنة تشمل الملوثات الغذائية، المبيدات الحشرية، وعوامل يتم إنتاجها أثناء شى

اللحوم والأسماك والعديد من العوامل الطبيعية الأخرى الموجودة في الطعام. وحالياً لا يوجد أى دليل على إثبات أن هذه المواد أو المركبات قد تكون سبباً مهماً من أسباب زيادة نسبة حدوث السرطان في الولايات المتحدة.

### توصيات عامة خاصة بالغذاء:

بالرغم من الاعتقاد السائد أن عوامل غذائية تسبب ظهور نسبة عالية من السرطان فإن الجهود المبذولة للتعرف على هذه المركبات التي قد تسبب تزايد أو تناقص في نسبة السرطان قد أظهرت نتائج غير قاطعة. وأيضاً ليس واضحاً ما إذا كان الأطفال أكثر تأثراً بهذه المركبات من البالغين ربما بسبب وزنهم المنخفض أو لأن الخلايا تنقسم بسرعة في أنسجة أجسامهم النامية. وفي الوقت الحالى فإنه من أوضح العوامل الغذائية التي لها علاقة بزيادة خطر الإصابة بالسرطان تتمثل في الدهون الغذائية (سرطان القولون) والسمنة البدنية (سرطان الرحم) والأطعمة المدخنة والمقددة والمخللات (سرطان المعدة).

هذا وقد أصدر المجتمع الأمريكى للسرطان بعض التوصيات التي تهدف إلى تخفيض خطر ظهور السرطان. ومن ضمن هذه التوصيات التقليل من استهلاك الدهون، وتناول الفاكهة والخضروات والأطعمة الغنية بالألياف واستهلاك أقل ما يمكن من الأطعمة المدخنة والمقددة والمخللات وهذه التوصيات تشكل نظام صحى جيد ولهذا تعتبر طريقة صحيحة ومعقولة بالرغم من أن الأثر الفعلى لمثل هذه التوصيات على نسبة الإصابة بالسرطان يعتبر غير قاطع.

### الأدوية التي تسبب السرطان:

ناقشنا من قبل العلاقة بين زيادة خطر الإصابة بالسرطان والتعرض للإشعاعات أثناء الفحص الطبى بالأشعة السينية. وبالمثل فلقد وجد أن بعض الأدوية قد تزيد خطر ظهور السرطان كأثر ثانوى بجانب أثرها الأساسى على خلايا المرضى. ومثل

هذه الأدوية تسبب بصورة إجمالية حوالي ١٪ من جميع حالات السرطان في الولايات المتحدة. ولقد تم إلغاء استعمال مثل هذه الأدوية في الوقت الحاضر بالرغم من أن بعضها مازال يستعمل وذلك لأن منافعها العلاجية تفوق احتمال خطورتها كعوامل مسببة للسرطان.

وتعتبر الهرمونات، وبالذات الإستروجين، من المسببات المهمة للسرطان وكان الدليل الواضح على ذلك استعمال إستروجين صناعي (ثنائي إيثيل البسترول) في بعض النساء الحوامل خلال الفترة بين ١٩٤٠ - ١٩٥٠، وفي بداية السبعينيات اكتشف أن بنات النساء اللاتي عولجن بالبسترول أثناء الحمل ظهرت بينهن نسبة عالية من سرطان المهبل وسرطان عنق الرحم ويدل ذلك على أن تعرض الجنين لهذا الهرمون أدى إلى تكوين السرطان بعد مرور حوالي عشرين عاماً.

وفي الوقت الحاضر تم بالطبع إلغاء استعمال البسترول في النساء الحوامل ولكن لا يزال هرمون الإستروجين يستعمل لتخفيف أعراض إنقطاع الحيض وضعف العظام. ولقد وجد أن استعمال الإستروجين للعلاج بعد انقطاع الحيض وخاصة لفترات طويلة وبجرعات عالية قد يتسبب في ارتفاع خطر الإصابة بسرطان الرحم ولهذا فلا بد من تحليل منافع هذا الدواء مقابل أضراره. ولحسن الحظ، فإن الخطر من هذا العلاج يقل بدرجة ملحوظة باستعمال جرعات منخفضة من الإستروجين بالإضافة إلى البروجسترون وهو هرمون آخر يقاوم أثر الإستروجين على خلايا الرحم. هذا وقد يسبب أيضاً استعمال الإستروجين ظهور سرطان الثدي ولكن الأثر في هذه الحالة يسبب زيادة بقدر أقل من الضعف وهذا يعتبر أثراً طفيفاً ولا يوجد دليل قاطع على صحته.

وهرمون الإستروجين أيضاً هو المركب الأساسي في حبوب منع الحمل. . وقد سبب تناول هذه الحبوب ظهور زيادة كبيرة في نسبة سرطان الرحم. والمعروف أن هذه



الحبوب تحتوى على جرعات عالية من الإستروجين ولقد تم سحب هذه الحبوب من الأسواق خلال السبعينيات. وتحتوى حبوب منع الحمل المتوفرة حالياً على جرعات منخفضة من الإستروجين مع هرمون البروجسترون. ويبدو أن استعمال هذا النوع من الحبوب لا يسبب زيادة فى خطر الإصابة بسرطان الرحم. وفى الواقع أن نسبة سرطان الرحم بين من يستعملن هذه الحبوب قد تناقصت غالباً بسبب أن البروجسترون له القدرة على كبح انقسام خلايا الرحم. ولقد وجدت معظم الدراسات أنه لا توجد علاقة بين استعمال أدوية منع الحمل بطريقة الفم ونسبة ظهور سرطان الثدي مع أن بعض الدراسات قد أشارت إلى وجود زيادة طفيفة فى خطر ظهور السرطان عند تناول حبوب منع الحمل لمدة طويلة قبل الحمل للمرة الأولى.

وغالبا ما تكون الأدوية المضادة للسرطان نفسها سبباً فى السرطنة. . فالكثير من هذه الأدوية يسبب ضرراً للمواد الوراثية بالخلية وفى بعض الأحيان يترتب على ذلك حدوث تغيير حيوى من شأنه تحويل خلية عادية إلى خلية سرطانية. وكما ذكر من قبل، فإن الفائدة من مثل هذه الأدوية بوجه عام تفوق احتمال خطر الإصابة بسرطان ثان.

والأدوية التى تكبح وظيفة جهاز المناعة تستعمل فى عمليات الأعضاء المنزرعة لمنع رفض الأنسجة الموهوبة. ولقد أشارت دراسات مرضى الأعضاء المنزرعة أنهم يعانون من ازدياد خطر الإصابة ببعض أنواع السرطان وبالذات الليمفوما وسركوما كابوسى، وهو نوع نادر من السرطان يظهر بين مرضى نقص المناعة المكتسبة. ومن ثم، فيبدو أن هذه الأنواع من السرطان تظهر بسهولة عند وجود نقص أو خلل فى جهاز المناعة.

### عوامل مسرطنة متصلة بطبيعة العمل:

بعض الأمثلة الواضحة للعوامل المسرطنة بالبيئة هى العوامل التى يتعرض لها جماعات من العاملين فى صورة جرعات عالية بحكم وظيفتهم. ولقد لوحظت أول

حالة لأثر هذه العوامل فى سنة ١٧٧٥ بواسطة الطبيب البريطانى برسيغال بوت الذى لاحظ ظهور نسبة عالية من سرطان كيس الخصيتين بين الشباب الذين كانوا قد اشتغلوا بتنظيف المداخن عندما كانوا فى سن الطفولة. ولقد شرح الطبيب البريطانى- وكان محقاً- أن سبب هذا السرطان يرجع إلى أثر السخام (الهباب) الذى تراكم فى ثنيات كيس الخصيتين. وبعد التعرف على العوامل المسرطنة المتصلة بطبيعة العمل اتخذت خطوات لحماية العاملين ونتيجة لذلك بدأت نسبة سرطان كيس الخصيتين فى التناقص بين عمال تنظيف المداخن بعد ارتدائهم ملابس واقية والاستحمام بانتظام.

ومنذ ذلك الوقت، أصبح من السهل التعرف على العوامل المسرطنة المتصلة بطبيعة العمل فكما هو الحال فى سرطان كيس الخصيتين فإن ظهور نسبة عالية من نوع معين من السرطان فى مجموعة من العمال فى عمل معين يشير بوضوح إلى صلة هذا العمل بالمرض ونتيجة لذلك وبواسطة دراسة أنواع الوظائف المختلفة تم التعرف على عوامل عديدة تسبب السرطان فى الإنسان كما هو موضح فى قائمة رقم ٤-٢، وبمجرد التعرف على هذه العوامل، فإنه يمكن اتخاذ إجراءات مناسبة لتقليل تعرض العاملين لهذه العوامل. ولسوء الحظ فإن المرض لا يظهر فى هذه الحالات إلا بعد مرور وقت طويل من تاريخ التعرض ومن ثم فإنه مازال يوجد عدد كبير من العاملين الذين يعانون من زيادة خطر الإصابة بالسرطان نتيجة لتعرضهم فى الماضى لعوامل مسرطنة تتصل بطبيعة وظيفتهم. هذا ويتسبب التعرض لعوامل مسرطنة متصلة بالعمل فى حوالى ٥٪ من جميع حالات موتى السرطان.

ومثال جيد لذلك هو التعرض للإسبستوس (الحرير الصخرى) الذى لا يزال يستعمل بكثرة فى عمليات البناء. ولقد بدأ الحديث عن وجود علاقة بين الإسبستوس وسرطان الرئة لأول مرة خلال الثلاثينيات وأصبح أمراً واضحاً خلال الخمسينيات عندما اتضح أن عمال المصانع الذين يتعرضون لكميات كبيرة من الإسبستوس قاسوا من زيادة خطر الإصابة بسرطان الرئة بمقدار عشرة أضعاف. وأظهرت دراسات أخرى

أن تأثير الإسبستوس - مثل تأثير الرادون وعوامل مسرطنة أخرى - يتزايد ضرره بممارسة التدخين. ولقد صدر أول قرار فى الولايات المتحدة للحد من التعرض للإسبستوس فى مقام العمل خلال الستينيات ومنذ ذلك الوقت ازدادت شدة قوانين الرقابة على استعمال الإسبستوس فى أمريكا. ولكن بما أن ظهور أثر التعرض للإسبستوس قد يستغرق حوالى ثلاثين عاماً أو أكثر من تاريخ التعرض له، فإننا مازلنا نعانى حالياً من أثر التعرض لكميات عالية من الإسبستوس فى الماضى قبل إصدار قوانين الحد من استعماله.

### ملوثات البيئة :

أدخل فى البيئة عدد كبير من الكيماويات نتيجة للملوثات الصناعية. والكثير من هذه الكيماويات يسبب السرطان فى حيوانات التجارب ومن ثم فىجب اعتبارها ذات قدرة على التأثير كعوامل مسرطنة فى الإنسان. وبالإضافة إلى ذلك، فإن معظم الكيماويات المعروفة كعوامل مسرطنة تتصل بطبيعة العمل تتسرب إلى خارج المباني كمكونات فى البيئة، وبالتالي قد تؤدى إلى زيادة خطر الإصابة بالسرطان بين السكان بوجه عام. ولحسن الحظ، فإن هذه العوامل توجد بكميات منخفضة جداً وليس من المحتمل أنها قد تؤثر على نسبة ظهور السرطان.

والأدلة الواضحة على أن التلوث الصناعى لم يكن له تأثير كبير تأتى من نسبة ظهور السرطان خلال الخمسين عاماً الماضية. فكما ذكر فى الفصل الأول أن نسبة ظهور معظم السرطانات ظلت ثابتة نوعاً ما منذ سنة ١٩٣٠ والاستثناء الوحيد هو سرطان الرئة الذى ازدادت نسبة ظهوره بطريقة درامية والسبب المباشر لذلك هو التدخين. وعدم وجود زيادة فى نسبة السرطانات الرئيسية الأخرى يشير إلى أن الفضلات الصناعية التى دخلت البيئة خلال هذه الفترة لم تسبب زيادة فى نسبة ظهور السرطان. ولكن بما أن أثر التعرض للعوامل المسرطنة قد لا يظهر إلا بعد مرور حوالى عشرين عاماً فربما أن تأثير هذه الملوثات لم يظهر بعد.

السرطان .. دليل لفهم الأسباب والوقاية والعلاج

قائمة رقم ٤-٢ : عوامل مسرطنة تتصل بطبيعة العمل

خطر نوع السرطان	التعرض المتصل بالعمل	العامل المسرطن
المثانة	عمال مصانع الكيماويات وصباغة الجلود	مركبات فينيل أمينية
الرئة - الجلد - الكبد	عمال المناجم والمبيدات الحشرية	الزرنيخ
الرئة	عمال البناء	الإسبتوس
المثانة	عمال الصباغة	أورامين (مركب نشادر)
الليوكيميا	عمال الجلود - البترول - المطاط - الكيماويات	بنزين
الرئة	عمال المصانع الكيماوية	مركبات الإثير
الرئة	عمال المعادن والكهربائيات	الكروم
الأنف	التصنيع بواسطة الأحماض القوية	كحول (أحادي البروبيل)
الأنف - المثانة	عمال صناعة وتصليح الأحذية	تراب الجلود
الرئة - الخنجر - الأنف	عمال غاز المسطرة	غاز المسطرة
المثانة	عمال المصانع الكيماوية وصباغة الجلود والمطاط	نافتيلامين
الأنف والرئة	تنقية النيكل	تراب النيكل
الرئة	عمال مناجم تحت الأرض	رادون
الرئة - الجلد - المثانة	عمال الفحم والغاز والبترول	السخام والقطران والزيوت
الكبد	عمال المطاط وتصنيع عديد الفينيل	كلوريد الفينيل
الأنف	النجارة وصناعة الأثاث	تراب الخشب

وتدل مقارنة نسبة السرطان فى مناطق المدن والمناطق الريفية أيضاً على أن التلوث الصناعى ليس عاملاً رئيسياً فى زيادة خطر الإصابة بالسرطان. ويلاحظ بوجه عام أن نسبة سرطان الرئة فى المدن الصناعية أعلى منها فى المناطق الريفية وربما يدل ذلك على أن التلوث الصناعى قد يكون السبب. ولكن السبب فى هذا يرجع إلى الزيادة فى تدخين السجائر بين سكان المدن. وعند مقارنة جماعات من المدخنين من سكان المدن والمناطق الريفية، فإن الفرق فى نسبة سرطان الرئة بينهم ليس فرقاً كبيراً ومثال جيد لذلك مقارنة نسبة سرطان الرئة فى فنلندا وبريطانيا. . فبالرغم من وجود نسبة عالية من التلوث الصناعى فى بريطانيا فإن نسبة سرطان الرئة متشابهة فى البلدين ويتفق مع نسبة المدخنين بين الفنلنديين والبريطانيين. وبناءً على ذلك فإنه بالرغم من إدخال كمية كبيرة من العوامل المسرطنة فى الهواء بسبب التلوث الصناعى، فيبدو أن هذا التلوث فى مناطق المدن لم يسبب زيادة كبيرة فى النسبة العامة للسرطان.

وبتقدير كمية العوامل المسرطنة التى تتسرب إلى البيئة فإن الملوثات لا تعتبر سبباً رئيسياً لزيادة نسبة السرطان. والمقارنة التوضيحية لهذا يمكن استيعابها بالملاحظة الآتية: التنفس فى وجود مواد محروقة قادرة على السرطنة فى هواء مدينة لوس أنجليس لمدة يوم يساوى فى ضرره الضرر من تدخين عَشْرَ سيجارة واحدة فقط. وكما ناقشنا من قبل فإن تأثير التدخين كمسبب لسرطان الرئة يعتمد إلى حد كبير على كمية السجائر المستهلكة. ولذا فإن تدخين عَشْرَ سيجارة لا يعتبر كمية كبيرة من التدخين لتسبب السرطان. ويمكن عمل مقارنات توضيحية مشابهة بين كميات التلوث الصناعى الموجودة فى البيئة بوجه عام والكميات التى يتعرض لها العاملون فى المصانع. فمثلاً مستوى الإسبستوس الموجود فى هواء المدن أقل بمقدار ألف مرة من الكميات المسموح بالتعرض لها حالياً فى مكان العمل.

ولقد أدخلت الملوثات أيضاً عدداً من العوامل المسرطنة فى مياه الشرب ويشمل ذلك البنزين وكلوريد الفينيل وهو عامل مسرطن يتصل بطبيعة الوظيفة. ولكن كمية

هذه الكيماويات فى مياه الشرب قليلة جداً إذا ما قورنت بالكميات الموجودة فى المصانع وبالتالي فهى لا تمثل خطراً مهماً كعوامل مسرطنة .

ونستنتج من كل هذه الأمثلة والدراسات أن الملوثات الصناعية لا تعتبر سبباً كبيراً من أسباب السرطان فى الإنسان . ومن ناحية أخرى ، فإن كمية كبيرة من العوامل التى قد تسبب السرطان قد أدخلت فى البيئة ويتعرض لها مجموعة كبيرة من الناس طوال فترة حياتهم . وبالإضافة إلى ذلك ، فإن فاعلية هذه الملوثات كعوامل مسرطنة يمكن إثباتها بوضوح فى أنواع أخرى من الحيوانات وبالذات الأسماك التى تتعرض للفضلات الصناعية بكميات أعلى مما يتعرض له الإنسان . وعلى سبيل المثال ، تظهر نسبة مرتفعة من سرطان الكبد فى السمك المفلطح (الفلوندر) الموجود فى بعض المناطق بميناء بوسطن نتيجة للتعرض للملوثات كيميائية ولذلك فيبدو أنه من المستحسن مراقبة تسرب هذه العوامل المسرطنة إلى البيئة بإصدار قوانين مناسبة للحماية .

## ملخص

تشير مقارنة نسبة السرطان فى البلاد المختلفة إلى أن حوالى ٨٠٪ من حالات السرطان فى الإنسان قد تسبب بواسطة عوامل موجودة فى البيئة . فمن المعروف أن التدخين هو سبب كبير لظهور السرطان فى الإنسان . وبالذات تدخين السجائر الذى يسبب حوالى ٣٠٪ من جميع حالات الموت بسبب السرطان فى الولايات المتحدة . والعوامل الأخرى التى تم التعرف عليها تشمل الإشعاعات ، كثرة استهلاك الكحولات ، عوامل طبية مسرطنة ، وعوامل مسرطنة تتصل بطبيعة العمل وكل من هذه العوامل يسبب نسبة بسيطة من حالات الموت . ولكن هذه العوامل المسرطنة المعروفة تسبب بشكل إجمالى حوالى ٣٥ - ٤٠٪ من حالات الموت بسبب السرطان فى الولايات المتحدة وهذا يساوى حوالى نصف النسبة الإجمالية (٨٠٪) من حالات

الموت بسبب عوامل فى البيئة. وجزء كبير من نصف النسبة الإجمالية الأخرى يرجع سببه إلى نوع الغذاء مع أنه لم يتم بشكل قاطع التعرف على عوامل غذائية معينة تسبب زيادة فى خطر ظهور السرطان.

## الفصل الخامس

### الوراثة والسرطان:

كما ذكرنا فى الفصول السابقة، تشكل العوامل البيئية من كيمائيات وإشعاعات أسباباً مهمة لزيادة خطر الإصابة بأنواع كثيرة من السرطان. وفى معظم الحالات، فإن مفعول هذه العوامل يؤدي إلى تكوين السرطان فى أفراد أصحاء. وبالإضافة إلى ذلك، فإن معظم المرضى لم يرثوا المرض ولا ينتقلونه إلى أطفالهم. ولذا فإن السرطان بوجه عام لا يعتبر مرضاً وراثياً.

وبالرغم من ذلك، فإن هناك بعض الحالات التى تتأثر فيها حساسية الفرد للسرطان بعوامل وراثية ويشمل ذلك أنواع نادرة من السرطان تورث بطريقة مباشرة. وأيضاً عدة أمراض وراثية نادرة جداً- مثل نقص المناعة- لها علاقة بوجود قابلية كبيرة للإصابة بالسرطان. وتوجد أيضاً بعض عوامل وراثية لم يتم فهمها بطريقة واضحة تؤثر على حساسية الأفراد لأنواع عديدة من السرطان مثل سرطان الثدي والبروستاتا والقولون. وهكذا، فإن خطر الإصابة بالسرطان لأى فرد قد يتحدد بالقابلية الوراثية والتعرض لعوامل مسرطنة بالبيئة.



## سرطانات موروثية:

بالرغم من أن السرطانات الموروثة تمثل جزءاً صغيراً من النسبة الإجمالية لحالات السرطان، فإنه يوجد أنواع وراثية نادرة للعديد من السرطانات المختلفة (قائمة رقم ١-٥). وفي مثل هذه الحالات، تنتقل القابلية للإصابة بالمرض من الآباء إلى النسل وبذلك يورث السرطان كأي صفة وراثية أخرى مثل لون الشعر أو العيون. وفي معظم الحالات تؤدي القابلية الموروثة إلى الإصابة بنوع واحد (أو عدد قليل من السرطانات) وهذا لا ينطبق على كل أنواع السرطانات بوجه عام. والطريقة التي يورث بها المرض تشير إلى أن القابلية للإصابة بالسرطان تتحدد بواسطة جينات مفردة تنقل كصفة وراثية سائدة (شكل رقم ١-٥) وبناءً على ذلك فإن نصف الأطفال من والدين أحدهما مصاب (الأب مثلاً) سيرثون جين القابلية للسرطان من الوالد المصاب. وبما أن هذه صفة وراثية سائدة فإن الأطفال الذين يرثون هذا الجين من المؤكد أنهم سيصابون بالسرطان حتى في وجود نسخة عادية من نفس الجين موروثاً من الوالدة الغير مصابة. مثل هذا السرطان الموروث يظهر مبكراً في الحياة وكثيراً ما تتكون أورام خبيثة أخرى في الأفراد المصابين.

ويظهر الكثير من السرطانات الموروثة كأعراض نادرة أثناء عمر الطفولة. ومثال جيد لذلك مرض البلاستوما الشبكي وهو سرطان عيون يظهر في الأطفال حوالى الثالثة من العمر. . والبلاستوما الشبكي مرض يظهر في الخلايا الشبكية في العيون أثناء تطور الجنين. ويمكن علاج هذا المرض بنجاح بواسطة الجراحة والأشعة طالما تم تشخيصه في مرحلة مبكرة ولهذا فإن معظم الأطفال المصابين يعيشون بعد العلاج ليكونوا عائلات جديدة. وبناءً على ذلك فإنه من الممكن دراسة المرض الوراثي بمتابعة تاريخ مثل هذه العائلات وتاريخ المصابين بمرض البلاستوما الشبكي. وأظهرت نتائج هذه الدراسات أن المرض يظهر بإحدى طريقتين: كمرض موروث (شكل ٥-٢) أو كمرض يظهر عن طريق الصدفة البحتة دون علاقة بالوراثة. والأفراد المصابين عن

قائمة رقم ٥-١: أمثلة نموذجية للسرطانات المورثة

أنواع السرطان	المرض الوراثي
أورام ولمز- أورام الكبد- سرطان العضل- أورام بالغدد فوق الكلبي	أعراض بيكويث- وايدمان
سرطان الجلد (النوع القاتم)	أعراض نتوءات شاذة بالجلد
سرطان القولون	أورام صغيرة بأغشية القولون المخاطية
أورام ساركوما- سرطان الثدي- المخ- ليوكيميا- سرطان الغدد فوق الكلبي	أعراض لى- فروميني
سرطان الثدي والمبيض	أعراض لينش
سرطان الغدة الصماء- الغدة فوق الدرقية- الغدد فوق الكلبي والبنكرياس	أورام متعددة بالغدد- نوع أول
الغدد فوق الكلبي- الغدة الدرقية	أورام متعددة بالغدد- نوع ثان (أ)
الغدد فوق الكلبي- الغدة الدرقية- الأغشية المخاطية العصبية	أورام متعددة بالغدد- نوع ثان (ب)
أورام عصبية	أورام الجهاز العصبى
سرطان الخلايا الأساسية بالجلد	نتوءات جلدية
بلاستوما شبكى (بالعيون) - ساركوما العظام	أورام شبكية
سرطان القولون والرحم	أعراض وارثن
أورام ولمز	أورام ولمز

طريق الوراثة ينقلون المرض لنصف ذريتهم وعلى العكس من ذلك فإن المصابين بطريقة غير وراثية لا ينقلون المرض لأولادهم. وفي حالة المرض بالوراثة فإن معظم الأطفال المصابين بالبلاستوما الشبكية عادة ما يعانون من عدة أورام فى كلتا العينين فى حين أن الأطفال المصابين عن طريق الصدفة يعانون من ورم واحد فى إحدى العينين فقط. وبالإضافة إلى ذلك فإن الأطفال الوارثين للمرض يصابون بالأمراض عادة عند سن مبكرة بالمقارنة مع الأطفال الآخرين. وجدير بالذكر، أن مرض البلاستوما الشبكي غير منتشر حيث يؤثر على حوالى فرد واحد من بين كل ٢٠ ألف طفل ويمثل المرض بالوراثة حوالى ٤٠٪ من جميع الحالات.

توجد سرطانات طفولة أخرى تنقل بالوراثة مثل سرطان الكلى (أورام ولمز) وهو أيضاً مرض غير منتشر حيث يؤثر على حوالى فرد واحد من بين كل ١٠ آلاف طفل. وكما هو الحال فى البلاستوما الشبكي، فإن المرضى المصابين بأورام ولمز يكونون أوراماً عديدة فى كلتا الكليتين. وهكذا فإن السرطانات الموروثة تمثل جزءاً صغيراً من النسبة الإجمالية لسرطان سن الطفولة.

ولا تقتصر السرطانات الموروثة على الأنواع النادرة التى تظهر فى سن الطفولة، فهناك أيضاً أنواع موروثة من مختلف السرطانات السائدة بين البالغين بما فى ذلك كارسينوما القولون والثدى (قائمة رقم ٥-١) وفى هذه الحالات فإن الأمراض الموروثة تمثل أيضاً جزءاً بسيطاً من النسبة الإجمالية.

ويعتبر سرطان القولون مثلاً جيداً للنوع الذى يظهر بالوراثة وأيضاً بالصدفة. وحوالى واحد فى كل عشرين أمريكى يصابون بسرطان القولون الذى يظهر بنسبة أعلى من سرطانات سن الطفولة بمقدار ألف مرة. ومعظم الحالات تظهر عن طريق الصدفة ولا تعتمد على الوراثة ولكن هناك نوعان من هذا السرطان يظهران بالوراثة: أولهما نوع معروف جداً وهو الأورام الغدية السوراثية. هذا المرض -مثل البلاستوما الشبكي- يورث على شكل صفة وراثية سائدة. وخلال العشرين عاماً الأولى من

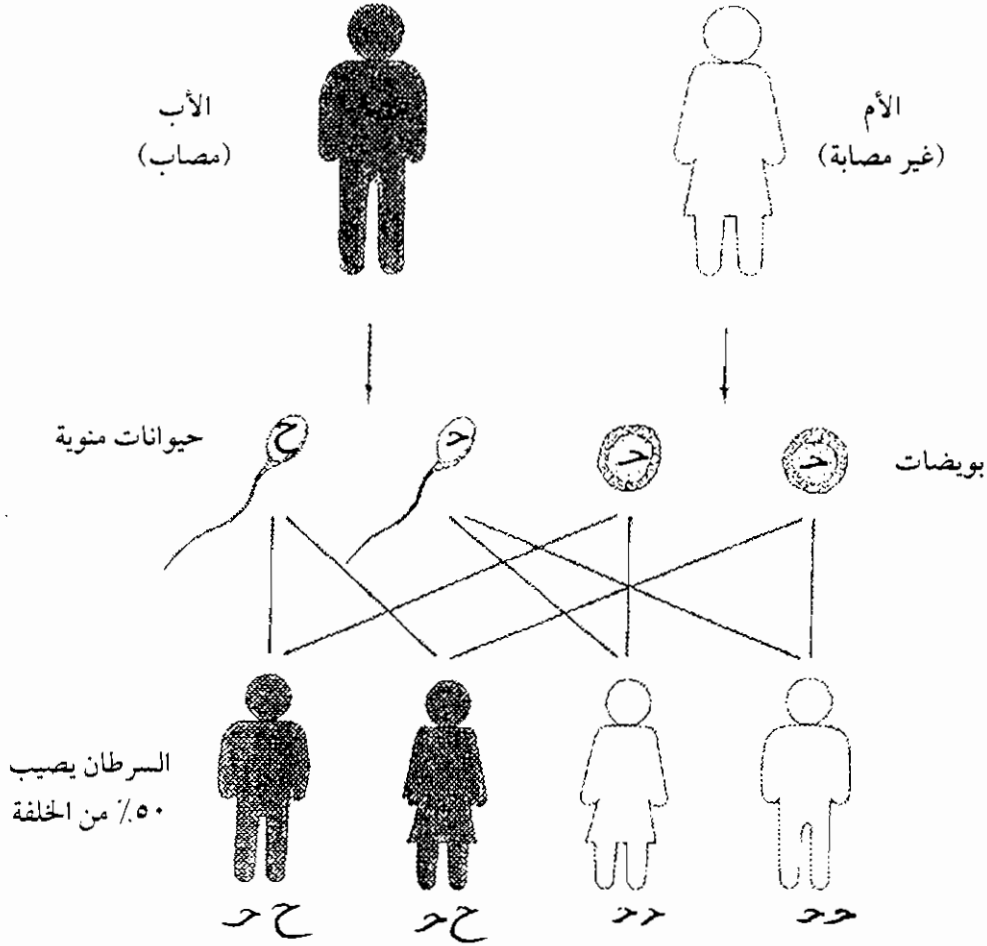

شكل رقم ٥-١: وراثه جين القابلية أو الحساسية للسرطان، جين القابلية أو الحساسية للسرطان رمزه (ح) والجين المائل العادي رمزه (ح). فى هذا المثال يحمل الأب نسخة من جين الحساسية (ح) ونسخة من الجين العادى ح (ح) وبما أن صفة جين الحساسية (ح) سائدة فإن الأب يعتبر مصاب بالسرطان. ولكن الأم تحمل نسختين من الجين العادى (ح ح) وهى غير مصابة. ينقل الأب جين الحساسية للسرطان (ح) إلى حوالى نصف الأطفال وينتج ذلك عن تكوين السرطان فى هؤلاء الأطفال (ح) (الرموز المظللة تدل على الإصابة بالمرض).

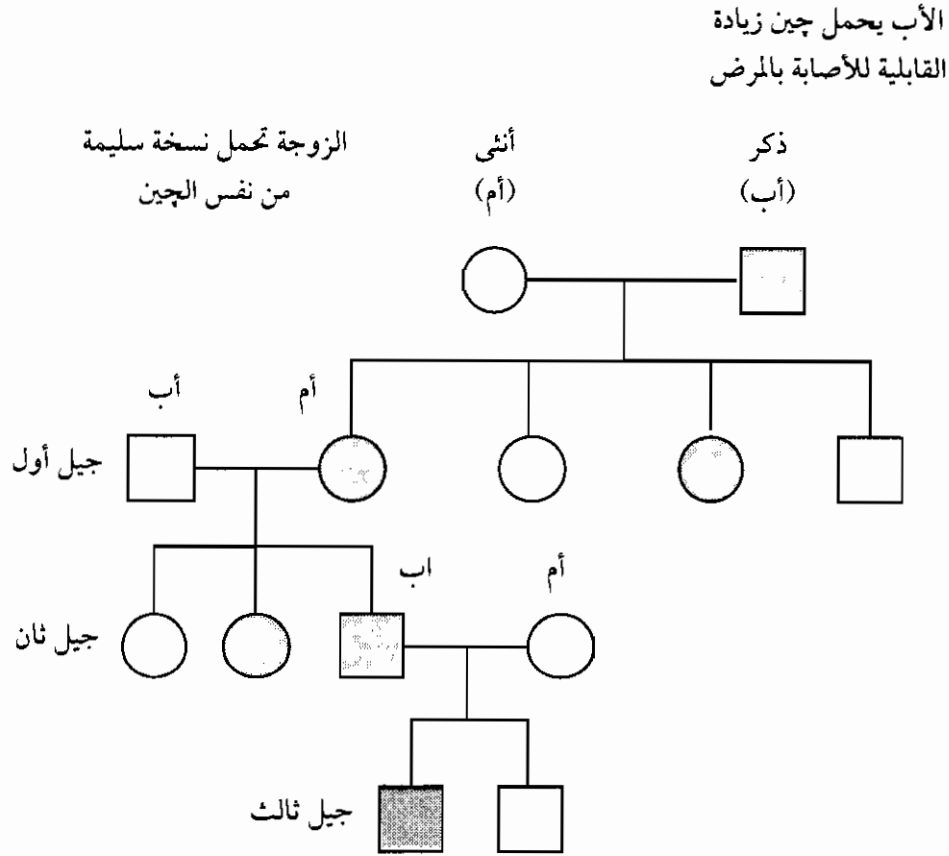

شكل رقم ٥ - ٢: شجرة نسب عائلي توضح وراثة البلاستوما الشبكي: الرموز المظلمة تعني وجود جين زيادة القابلية للإصابة بالمرض. في هذا المرض الوراثي ينقل جين زيادة الحساسية (القابلية) للإصابة بسرطان البلاستوما الشبكي (بالعيون) إلى حوالى نصف النسل، ( □ = ذكر يحمل جين سليم، ○ = أنثى تحمل جين سليم).

حياتهم يكون الأفراد المصابون المئات من الأورام الصغيرة فى الغشاء المخاطى المبطن للقولون. وهناك احتمال كبير جداً أن هذه الأورام أو العديد منها سيتحول إلى أورام خبيثة لدرجة أن معظم الأفراد (حوالى ٧٥٪ منهم) يصابون بسرطان القولون حول سن الأربعين إن لم تعالج الأورام الصغيرة. وتصل نسبة المصابين بمرض الأورام الغدية الوراثية إلى واحد فى كل عشرة آلاف فرد. وتمثل هذه النسبة ٥,٠ ٪ فقط من النسبة الإجمالية لسرطان القولون. وثانى الأنواع التى تظهر بالوراثة هو سرطان القولون بدون ظهور العدد الكبير من الأورام الصغيرة فى غشاء القولون. وكما هو الحال فى النواع الأوّل، فإن النوع الثانى من المرض يظهر أيضاً بنسبة بسيطة. ومن ثم، فبالرغم من وجود نوعين يظهران بالوراثة، فيبدو أن ٩٥٪ من حالات سرطان القولون تظهر كمرض غير وراثى.

ومعظم الأنواع الوراثية النادرة الأخرى من السرطانات بما فى ذلك الليوكيميا والليمفوما والساركوما والميلانوما وسرطان المخ وكارسينومات أعضاء أخرى بالجسم تنقل أيضاً كصفة وراثية سائدة. وعادة تنقل بالوراثة نزعة طبيعية لتكوين سرطان واحد معين أو عدد قليل جداً من السرطانات ولكن أحياناً تؤدى هذه النزعة الموروثة إلى تكوين أنواع متعددة من الأورام. والمثال الواضح للأورام المتعددة الموروثة هو أعراض لى- فرومىنى التى تشير إلى وراثة أنواع عديدة من الأورام تشمل قبل كل شىء الساركوما وسرطان الثدي ولكن أيضاً الليوكيميا وسرطان المخ وأورام أخرى (شكل ٥-٣). والأمراض العائلية الأخرى تشمل القابلية الموروثة لتكوين سرطان الثدي وسرطان المبيض (أعراض سرطان لينش) وسرطان القولون غير الغدى وسرطان الرحم (أعراض سرطان وارثن).

وهكذا فإنه توجد أنواع وراثية متعددة من سرطانات سن الطفولة والبالغين. وفى كل حالة فإن هذه الأمراض الموروثة تنقل فى صورة جين واحد يحمل معه احتمال كبير جداً للإصابة بالسرطان. ولكن كل هذه السرطانات الموروثة نادرة جداً وتشكل جزءاً بسيطاً فقط من النسبة الإجمالية للمرض.

## الأمراض الوراثية التي تزيد القابلية لتكوين السرطان:

تشكل السرطانات الوراثية التي نوقشت سابقاً أمراضاً من صفاتها أن الجينات «العليّة» الموروثة تؤثر مباشرة على سلوك الخلايا وتحويلها إلى خلايا سرطانية. فمثلاً الجين العليل الذي تؤدي وراثته إلى تكوين مرض البلاستوما الشبكي يؤثر مباشرة على انقسام الخلايا الشبكية التي يتكون منها الورم. وعلى العكس من ذلك، فإن بعض الأمراض الوراثية تسبب زيادة في القابلية لتكوين السرطان بطريقة غير مباشرة. والخلل الرئيسي في هذه الأمراض يؤثر إما على استقرار المواد الوراثية بالخلية أو على وظيفة جهاز المناعة وتظهر نسبة عالية من السرطان كنتيجة ثانوية لهذا الخلل في الأفراد المصابين. وتختلف أمراض هذه المجموعة عن السرطانات الوراثية المذكورة سابقاً في طريقة الانتقال من جيل لآخر. فهي تنقل كصفات وراثية محمولة وليست سائدة ولذلك فإن تكوين وظهور المرض يستلزم وراثته اثنين من الجينات العليّة أحدهما من الأب والآخر من الأم.

ويعتبر مرض الجلد القاتم مثلاً جيداً تقوم فيه العوامل الوراثية التي تحتوى على جينات عليّة بزيادة الحساسية أو القابلية للإصابة بالسرطان في هذه الحالة سرطان الجلد (قائمة رقم ٥ - ٢) ويقاسى الأفراد المصابين بهذا المرض من أمراض جلدية عديدة وبالذات الجفاف الحاد مع وجود مناطق بالجلد غير موحدة في اللون (أى ظهور بقع). هذا المرض نادر للغاية ويظهر بنسبة واحد في كل ٢٥٠ ألف فرد. والخلل الرئيسي في مرض الجلد القاتم يتمثل فى عدم القدرة على ترميم الضرر الذى يحدث فى بعض الجينات بسبب التعرض للضوء فوق البنفسجى وهو عامل من عوامل البيئة يزيد خطر الإصابة بسرطان الجلد. وبسبب عدم القدرة على ترميم الضرر بعد التعرض للضوء، فإن المصابين بهذا المرض عندهم حساسية لشعاع الشمس أكثر من الأفراد العاديين. ونتيجة لذلك، فإن المصابين بالمرض يكونون العديد من السرطانات الجلدية بنسبة عالية. وأمراض أخرى من هذا النوع الذى يزيد نسبة ظهور السرطان

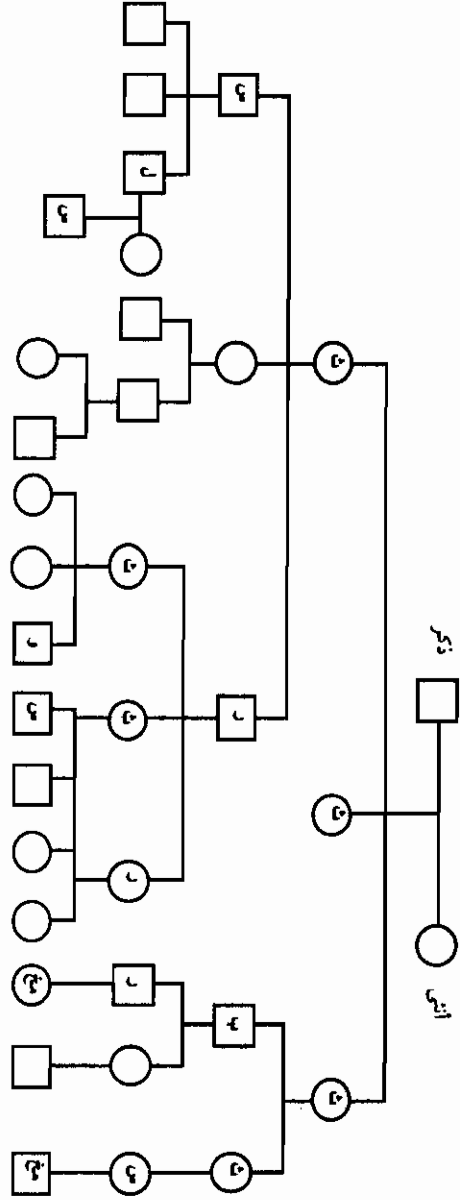

شكل رقم ٥-٣: شجرة نسب عائلية توضح وراثة أعراض لي- فروبيني وما ينتج عنه من سرطانات مختلفة. وفي هذا المثال الأم (دائرة مظلمة) مصابة بأعراض لي- فروبيني- الرموز الخالية تمثل فرد غير مصاب بالسرطان سواء كان ذكر (مربع) أو أنثى (دائرة)، الأعراض تشير إلى أنواع السرطان في الأفراد المصابين، ث = سرطان الثدي، ب = سرطان بنكرياس، ر = سرطان رئة، س = ساركوما، ل = ليوكيميا، مخ = سرطان المخ، و = أورام Wilms. مأخوذة من لي وفروبيني: دراسة احتمال ظهور السرطان عن طريق الوراثة، جريدة الجمعية الطبية الأمريكية رقم ٢٤٧: ص ٢٦٩٢-٢٦٩٤ سنة ١٩٨٢.



نتيجة لتغيرات في المواد الوراثية تشمل ضعف العضل واتساع الشعيرات الدموية، أعراض بلووم، فقر الدم (نوع فانكوني). والصفة الرئيسية في هذه الأمراض هي حدوث خلل في تركيب المواد الوراثية بنسبة عالية لدرجة غير عادية في الأفراد المصابين. وبما أن تحول الخلية العادية إلى خلية سرطانية يتم بعد حدوث تغيير في الجينات المتحكمة في نمو الخلية فإن حدوث الخلل بالجينات بنسبة عالية في الأفراد المصابين بالمرض يؤدي إلى زيادة احتمال الإصابة بالسرطان.

ناقشنا في الفصل الرابع الزيادة في نسبة السرطان الناتجة من نقص وظيفة جهاز المناعة بسبب الأدوية التي تكبح فاعلية هذا الجهاز أو بسبب مرض نقص المناعة المكتسبة. وبالإضافة إلى هذه الحالات المكتسبة، يوجد عدد من أمراض نقص المناعة بالوراثة (قائمة رقم ٥-٣). والمرضى يمثل هذه الأمراض الوراثية- مثلهم مثل مرضى نقص المناعة المكتسبة- يقاسون من زيادة خطر الإصابة بالسرطان. ومن ضمن هذه الأمراض الوراثية مرض ضعف العضل واتساع الشعيرات الدموية. وهكذا فإن زيادة نسبة ظهور السرطان بين هؤلاء المرضى قد تكون بسبب عدم استقرار المواد الوراثية أو بسبب خلل في وظيفة جهاز المناعة.

وتظهر الليمفوما (التي قد يسببها فيروس إبستين) بنسبة أعلى بمقدار مائة مرة بين المرضى بنقص في جهاز المناعة. ففي حالة الأفراد الأصحاء فإن جهاز المناعة يكبح انقسام الخلايا التي تحمل فيروس إبستين وبذلك يمنع تكوين الليمفوما. أما في حالة الأفراد المصابين بنقص في وظيفة جهاز المناعة فإن الخلايا الحاملة للفيروس تستمر في الانقسام بدون نظام مما ينتج عنه تكوين السرطان.

### الحساسية (أو القابلية) الوراثية للسرطان:

في المثالين السابقين للاعتلال الصحي- السرطان بالوراثة والأمراض الوراثية التي تزيد من القابلية للإصابة بالسرطان- ينتقل المرض بواسطة جينات معينة تتبع قوانين

السرطان .. دليل لفهم الأسباب والوقاية والعلاج

قائمة رقم ٥-٢: القابلية الزائدة للإصابة بالسرطان بسبب عدم استقرار الجينات

أنواع السرطان	المرض الوراثي
ليوكيميا وليمفوما	ضعف العضل واتساع الشعيرات الدموية
ليوكيميا وليمفوما	أعراض بلووم
ليوكيميا وسرطان الخلايا المفلطحة	فقر الدم (نوع فانكوني)
سرطان الجلد	جفاف الجلد

قائمة رقم ٥-٣: أعراض نقص المناعة الموروثة

أنواع السرطان	المرض الوراثي
ليوكيميا وليمفوما	ضعف العضل واتساع الشعيرات الدموية
ليمفوما وسرطان المعدة	نقص المناعة السائد (متغير)
ليوكيميا وليمفوما	نقص خطير في المناعة (غياب اثنين من مركبات المناعة)
ليوكيميا وليمفوما	نقص بروتينات الجلوبيولين
ليمفوما	أعراض انقسام الليمفوسايت (خلايا ليمفاوية بيضاء)

الوراثة المعروفة. ووراثة هذه الجينات تؤدي بطريقة مباشرة أو غير مباشرة إلى وجود خطر كبير للإصابة بالسرطان بين حاملي هذه الجينات. وبالإضافة إلى وراثة هذه الجينات التي تزيد القابلية لتكوين السرطان، توجد عوامل وراثية أخرى محددة تؤثر بشكل معتدل- ولكن مهم- على قابلية الأفراد للإصابة بالسرطان. وتمثل وراثة هذه الزيادة في القابلية للإصابة بالسرطان عوامل وراثية مهمة بالنسبة لخطر ظهور بعض السرطانات السائدة بين البالغين (كما سنشرح فيما بعد)

ويعتبر سرطان الجلد (النوع القاتم) مثال جيد لوجود فروق وراثية بالنسبة للقابلية والحساسية للمرض. ويظهر هذا السرطان بين ذوى البشرة البيضاء بنسبة أعلى بمقدار عشرة مرات من نسبة ظهوره بين السود. ويعكس هذا الفرق وجود الميلانين (اللون القاتم) بدرجة أكبر في الجلد الأسود وهذا يسبب الحماية ضد الضرر الذى تسببه الأشعة فوق البنفسجية. ولذا فإن احتمال ظهور سرطان الجلد (النوع القاتم) يتحدد بعاملين مشتركين وهما القابلية (أو الحساسية) الوراثية (لون الجلد) والتعرض لعوامل البيئة (أشعة الشمس). وقد تسبب العوامل الوراثية أيضاً ظهور أنواع أخرى من السرطانات بين الأنواع المختلفة من الناس كما هو الحال فى كارسينوما الأنف والحنجرة الذى يظهر بنسبة عالية بين الصينيين بسبب فيروس إبستين. وكما ناقشنا فى الفصل الرابع، فإن دراسة مجموعة من المهاجرين أظهرت أن الاختلافات فى نسبة ظهور السرطان ترجع إلى اختلاف عوامل البيئة بدلاً من الاختلافات فى العوامل الوراثية بين الشعوب.

وبالإضافة إلى وجود اختلافات موروثية فى نسبة ظهور بعض أنواع السرطانات النادرة بين الأجناس، فيبدو أن هناك أيضاً بعض العوامل الوراثية لعدد من السرطانات السائدة. فكما ناقشنا من قبل فإنه توجد أنواع نادرة من السرطانات تنقل مباشرة بوراثة جين واحد. ولكن هناك أنواع وراثية أخرى غير معروف بوضوح طريقة نقلها تؤثر على زيادة القابلية لظهور شتى الأنواع من السرطانات التى تظهر بنسبة عالية،

وتشمل سرطان الثدي والرئة والقولون. وفي هذه الحالات، فإن احتمال الإصابة بالسرطان يزداد بنسبة اثنين أو ثلاثة أضعاف بين الذين تربطهم بالمصابين صلة قرابة من الدرجة الأولى (مثل الأبوة والأخوة). هذه الزيادة بسبب وراثية صفة القابلية لظهور السرطان أقل بكثير من الزيادة الناتجة عن نقل المرض مباشرة بوراثية جين واحد. وهكذا يبدو أن العوامل الوراثية التي تؤثر على نسبة السرطانات السائدة تمثل فروق بسيطة نسبياً في درجة القابلية للإصابة بالسرطان. ومن ناحية أخرى. فلا تزال هذه الفروق تمثل عوامل وراثية محددة تسبب زيادة في خطر الإصابة بالسرطان لأعداد كبيرة من الأفراد يفوق عددهم عدد من يصابون بسرطانات نادرة النوع منقولة بالوراثة المباشرة.

وحتى الآن، فإن أساس وطريقة تأثير هذه العوامل الوراثية بالتفصيل لا تزال غير واضحة. فقد تمثل هذه الفروق الموروثة زيادة في حساسية الفرد لتأثير العوامل المسرطنة. فمثلاً، أظهرت نتائج دراسات حديثة أن اختلافات موروثة في القدرة على هضم وامتصاص بعض الكيماويات الموجودة في السجائر قد تسبب زيادة في خطر ظهور سرطان الرئة بمقدار خمسة أو عشرة أضعاف. وبالإضافة إلى ذلك، فإن مثل هذه الحساسية الموروثة قد تسبب حوالي ٢٠٪ من جميع حالات سرطان الرئة. تم تقدير أن حوالي ١٠ - ٢٠٪ من الناس يرثون الجينات التي تسبب زيادة في القابلية لظهور سرطان الثدي والقولون وأن هذه القابلية الموروثة تلعب دوراً هاماً في ظهور جزء كبير من حالات المرض بهذه السرطانات السائدة بين البالغين.

## ملخص

بالرغم من أن معظم حالات السرطان لا تورث بطريقة مباشرة، فإن هناك عدد من الطرق يتم بواسطتها نقل القابلية للإصابة بالسرطان بالوراثة. هذا وتنقل عن طريق الوراثة أنواع نادرة من سرطانات الطفولة وسرطانات البالغين بواسطة جينات

مستقلة (ومنفردة) تسبب تكوين السرطان بنسبة عالية تصل ١٠٠٪ في بعض الحالات. وأنواع نادرة أخرى من الأمراض الموروثة تؤدي إلى تكوين السرطان بطريقة غير مباشرة وذلك بالتأثير على مدى استقرار المواد الوراثية بالخلايا أو التأثير على وظيفة جهاز المناعة. وكلا النوعين من وراثة زيادة القابلية لتكوين السرطان ووراثة أمراض تؤدي إلى الإصابة بالسرطان نادراً ويسببان جزءاً صغيراً فقط من نسبة الإصابة بالسرطان بوجه عام. ويسدو أيضاً أن الوراثة تتحكم في وجود بعض الفروق في حساسية الأفراد للإصابة بالسرطان خصوصاً الأنواع السائدة. وبالمقارنة مع الأنواع النادرة من السرطان، فإن هذه العوامل الوراثية تسبب زيادة طفيفة في احتمال الإصابة بالسرطان وبالرغم من ذلك فقد تسبب في ظهور جزء مهم من السرطانات السائدة بين البالغين.

الجزء الثالث

الوقاية ومعالجة السرطان



## الفصل السادس

### إمكانية الحماية ضد السرطان:

كما ناقشنا فى الفصول السابقة، يتكون السرطان نتيجة لتراكم تغييرات وأضرار تحدث فى جينات مسئولة عن تنظيم نشاط الخلية. وقد يظهر الضرر فى الجينات فى أى وقت من حياة الإنسان وفى بعض الأحيان لا يمكن تجنب حدوث هذه الأضرار. فمثلاً.. أحياناً يحدث التغيير نتيجة لخطأ يظهر فى تركيب الأحماض النووية أثناء انقسام الخلية. وأيضاً بعض الكيماويات التى تتكون أثناء عمليات البناء بالخلية قد تتفاعل مع الأحماض النووية الغير مؤكسدة وتسبب تغييراً فى تركيبها. إذاً. هناك دائماً احتمال لحدوث تغييرات فى تركيب المواد الوراثية لا يمكن منعه، وهذا بالطبع قد يؤدى إلى تكوين السرطان.

ومن ناحية أخرى أيضاً، فإن خطر تكوين السرطان فى أى فرد يتأثر بالتعرض لعوامل بيئية. وكما ناقشنا فى الفصل الرابع أن العوامل البيئية المسرطنة تشكل خطورة فى حوالى ٨٠٪ من حالات السرطان فى الإنسان. إذاً على هذا الأساس فإن أغلب مشاكل السرطان يمكن إزالتها بتجنب التعرض للعوامل المسرطنة التى تشمل كيماويات، إشعاعات، وفيروسات، وسوف يناقش هذا الفصل الخطوات العملية التى



يمكن للفرد اتخاذها بناءً على معلومات الوقت الحاضر لتقليل خطر تكوين السرطان. مثل هذه الخطوات تشمل التقليل (أو تجنب) التعرض للعوامل الرئيسية المسرطنة واتباع نظام تغذية جيد. سنناقش أيضاً المميزات والمشاكل المتعلقة بالوسائل الأخرى للحماية ضد السرطان ويشمل ذلك احتمال تصنيع أدوية لمنع السرطان وأيضاً المجهودات المستمرة للتعرف على الكيماويات المصنعة التي قد تسبب السرطان وإزالتها من البيئة.

## التدخين:

كما ناقشنا بالتفصيل من قبل، يعتبر تدخين السجائر بدون شك أكبر العوامل المعروفة التي تسبب السرطان. فالتدخين يتسبب في كل حالات سرطان الرئة تقريباً ويساعد أيضاً على تكوين أنواع أخرى من الأورام الخبيثة. فالدخان يحتوي على عدد من العوامل المسرطنة التي تقوم بإحداث تغييرات في تركيب العوامل الوراثية وأيضاً تنشيط الخلايا على الانقسام. فمثلاً التغييرات التي تحدث في بعض الجينات المسؤولة عن زيادة القابلية لتكوين السرطان أو الجينات المسؤولة عن إحباط تكوين السرطان، كثيراً ما يكون سببها من أثر العوامل المسرطنة. وربما تؤثر العوامل المسرطنة الموجودة في الدخان على مثل هذه الجينات لتسبب سرطان الرئة. وبصفة عامة، يتسبب التدخين في موت حوالي ثلث عدد الموتى من السرطان في الولايات المتحدة.

من الواضح إذاً أن القرار الوحيد الفعال الذي يمكن أن يتخذه أى فرد لمنع السرطان هو عدم التدخين. هذا ويعتبر تدخين الغليون أو السيجار أو مضغ الدخان أقل خطراً من تدخين السجائر. ولكن كل هذه الوسائل لاستهلاك الدخان قد تزيد من خطر تكوين السرطان ويجب تجنبها كطريقة لمنع السرطان.

ولقد نشر لأول مرة علاقة التدخين بتكوين السرطان عندما ظهر في سنة ١٩٦٤ تقرير من كبير الأطباء بالنسبة للتدخين والصحة. والآن توجد أدلة قوية على أن التدخين ليس فقط سبباً رئيسياً في تكوين السرطان، ولكن أيضاً أمراض القلب،

السكتات المفاجئة، انتفاخ الرئة وأمراض تنفسية أخرى. والتأثير المشترك بين كل هذه الأمراض أن واحداً في كل ثلاثة من المدخنين سيموت بسبب التدخين. ومثل هذه الإحصائيات تجعل التدخين أكبر أسباب الموت التي يجب تجنبها. وبالرغم من ذلك، فإن حوالي خمسين مليون أمريكي (حوالي ثلاثة ملايين منهم تحت سن ١٨) مازالوا يمارسون التدخين.

ومما يدعو للدهشة، أن التدخين مازال يعتبر عادةً مشهورةً في مجتمعنا الحاضر بالرغم من خطورته الواضحة. ومع أن الأفراد الذين لم يدخنوا أبداً يواجهون خطراً قليلاً للإصابة بالأمراض المتصلة بالتدخين، فإن خطر الإصابة بنفس الأمراض يقل بدرجة كبيرة بين المدخنين الذين يقلعون عن التدخين. فمثلاً يقل خطر الإصابة بالسرطان بين المدخنين السابقين بمرور الوقت وبعد عشرين عاماً يصبح خطر الإصابة بالسرطان بينهم مثل الخطر الذي يواجهه غير المدخنين. أما بالنسبة لمتوسط العمر المتوقع بوجه عام فإن الأفراد الذين يقلعون عن التدخين قبل وصول سن الخمسين من العمر يواجهون نصف مقدار خطر الموت قبل الخامسة والستين بالمقارنة مع من يستمرون في التدخين. وبرغم صعوبة الإقلاع عن التدخين، فإن هناك فوائد صحية كبيرة تتحقق بعد الإقلاع عن التدخين مباشرة وأيضاً على المدى الطويل.

## الكحول:

الإفراط في استهلاك المشروبات الكحولية (أكثر من أربعة مرات يومياً) يسبب زيادة في خطر تكوين أنواع عديدة من السرطان وتليف الكبد- الذي قد يسببه الإفراط في استهلاك الكحول- يزيد من خطر تكوين سرطان الكبد. وربما كان ذلك نتيجة لتلف الأنسجة الذي يؤدي إلى استمرار انقسام الخلايا. والكحول- بالاشتراك مع التدخين بالذات- يعتبر عاملاً مسبباً في تكوين سرطان الفم، والحنجرة، البلعوم. وفي هذه الحالات فإن أثر الكحول يتم بواسطة قدراته على تقوية فاعلية العوامل

المسرطنة الأخرى الموجودة في الدخان. والنصيحة العامة هي الاعتدال في استهلاك الكحول (مرتين أو أقل في يوم)، ولسبب التأثير الكبير نتيجة للتدخين وشرب الكحول معاً فيبدو أن التقليل من شرب الكحول يعتبر أكثر أهمية بالنسبة للمدخنين.

### الإشعاعات:

يعتبر كل من الأشعة فوق البنفسجية والإشعاع المؤين- اللذان في استطاعتهما تغيير الخلايا مباشرة بواسطة تحطيم الأحماض النووية الغير مؤكسدة- عوامل تزيد من خطر تكوين السرطان. هذا ولا يوجد دليل على ارتباط الإشعاع من الأجهزة المنزلية مثل التليفزيون، الكمبيوتر وأفران الموجات القصيرة جداً (الميكروويف) بزيادة خطر تكوين السرطان. ومعظم التعرض لأنواع المختلفة من الإشعاع الذي قد يسبب السرطان يأتي من مصادر طبيعية لا يمكن تجنب بعضها. ولكن التعرض لإشعاعات لها القدرة على السرطنة يمكن تقليله كنوع من المجهود الفردي لمنع السرطان. ويشمل هذا أشعة الشمس، الأشعة السينية للكشف على الأسنان وغاز الرادون في بعض المنازل.

وتعتبر أشعة الشمس فوق البنفسجية من الأسباب الرئيسية لسرطان الجلد بما في ذلك النوع القاتم (الميلانوما). ومن المحتمل أن تأثير الأشعة قد يتم عن طريق تغيير في تركيب بعض الجينات المسئولة عن إحباط تكوين السرطان (مثل جين ب- ٥٣) مما يؤدي إلى تكوين سرطان الجلد (النوع القاتم). والأكثر حساسية لهذه الأشعة هم الأفراد ذوى البشرة الشقراء. والنصيحة السائدة هي تجنب التعرض الزائد لأشعة الشمس بارتداء ملابس خاصة للوقاية إذا لزم الأمر وباستعمال مراهم لحماية الجلد من الشمس.

وكما ذكرنا في الفصل الرابع، فإن حوالي ٨٠٪ من الإشعاعات المؤينة التي يتعرض لها الناس يأتي من مصادر طبيعية مثل الأشعة الكونية والمواد ذات النشاط

الإشعاعى الموجودة فى غلاف الأرض . وتشكل الأشعة السينية المستعملة فى الكشوف الطبية وعلاج الأسنان الجزء الباقى (حوالى ٢٠٪) مما يتعرض له الفرد من الإشعاعات فى الولايات المتحدة وحالياً تستعمل الأشعة السينية بطريقة معينة بحيث يقل تعرض المرضى والأطباء للإشعاعات . وبالإضافة إلى ذلك، فإن الخطر الناتج من إتمام هذه الكشوف الطبية يعتبر ضئيلاً بالنسبة لفوائدها الكبيرة ولكن النصيحة العامة هى تجنب التعرض لأى أشعة سينية بدون سبب طبي . ويعتبر غاز الرادون مصدراً طبيعياً مهم للإشعاعات التى يمكن التعرض لها فى المنازل . وتختلف كمية الرادون الموجودة بالمنازل فى الولايات المتحدة إلى مستوى عالٍ لدرجة قد تسبب زيادة خطر تكوين سرطان الرئة . ويقدر متوسط الرادون فى المنازل بأمرىكا بحوالى ١,٥ بيكو كيورى (وحدة لقياس الإشعاعات) فى كل لتر من الهواء . ولقد نصحت هيئة حماية البيئة بأن مستوى الرادون الغير ضار يجب ألا يتعدى ٤ بيكو كيورى فى كل لتر من الهواء . ولكن هناك حوالى ٧٪ من المنازل فى أمرىكا بمستوى رادون أعلى من المستوى الغير ضار . وهناك أيضاً نسبة مئوية بسيطة من المنازل تحتوى على كميات رادون عالية جداً تصل إلى ٢٥ بيكو كيورى فى كل لتر من الهواء، وهذا يوازى زيادة فى خطر تكوين سرطان الرئة بمقدار خمسة أضعاف . وكما هو الحال مع العوامل المسرطنة الأخرى التى تسبب سرطان الرئة، فإن خطر التعرض للرادون يزداد مع ممارسة التدخين . ومن ثم، فإن وجود كميات مرتفعة بالمنازل قد تشكل خطراً كبيراً للمدخنين بالذات . ولذلك فإن النصيحة العامة للناس تتمثل فى مراقبة كمية الرادون داخل منازلهم وعمل اللازم فى حالة وجود كميات مرتفعة منه فى الهواء . وتوجد صناديق أدوات لقياس الرادون فى محلات بيع الأدوات المعدنية . أما بالنسبة لتقليل كمية الرادون بالمنزل، فهذا يتم بواسطة ترميم الشقوق بحوائط البدروم أو فى الأرض وأيضاً بزيادة التهوية . وهناك قلق عند الناس بالنسبة لاحتمال زيادة التعرض للإشعاعات التى قد تنتج عن المعيشة بالقرب من محطات مولدات القوى النووية . ولكن يبدو أن التلوث الناتج من هذه المحطات يضيف قدراً طفيفاً للإشعاعات الأخرى الناتجة من المصادر الطبيعية .

ولقد أظهرت نتائج بعض الدراسات أن سكان المناطق القريبة من محطات قوى نووية لا يعانون من زيادة في خطر الإصابة بالسرطان. وبالطبع فإن هذه النتائج تصف التلوث الإشعاعي الناتج من تشغيل هذه المحطات يوماً تحت ظروف عادية. أما القلق على سلامة هذه المحطات بالنسبة لاحتمال وقوع شيرنوبل (روسيا) في سنة ١٩٨٦ فيعتبر أمراً آخر لا يتسع أفق هذا الكتاب لمناقشته.

## عوامل تغذية :

نوقشت في الفصل الرابع أهمية الغذاء بالنسبة لخطر تكوين السرطان- وبالرغم من أن التفكير السائد هو أن بعض العناصر الغذائية قد تسبب في تكوين نسبة مهمة من أمراض السرطان، فإن المحاولات العديدة لتحديد دور بعض المركبات الغذائية بالذات في هذا الشأن أظهرت نتائج غير قاطعة. . وبمعنى آخر، فإن احتمال تأثير مركبات غذائية معينة على نسبة تكوين السرطان لم يتم تحديده بطريقة حاسمة. ومع ذلك فإنه توجد نصائح غذائية عامة من بعض المنظمات لتقليل نسبة السرطان، منها الأكاديمية الدولية للعلوم، المنظمة الأمريكية للسرطان، والمعهد الدولي للصحة. وهذه النصائح تتفق مع ممارسة نظم صحية للغذاء وقد تساعد على تقليل خطر الإصابة بالسرطان. . والنصيحة الأساسية لغذاء صحي يساعد على منع السرطان هي :

١- التقليل من استهلاك الأطعمة العالية في نسبة الدهون والعالية في السعرات الحرارية.

٢- زيادة استهلاك الفاكهة والخضروات الطازجة، والخضروات الصليبية، والخبز القمحي، ومشتقات الحبوب مثل الذرة، والشعير، والأرز.

٣- الاعتدال في تناول الأطعمة المملحة والمخللة والمقعدة.

هذا وتسبب السممة زيادة ملحوظة في خطر تكوين سرطان الرحم وبدرجة أقل سرطان الثدي. ولذا فمن المستحسن المحافظة على وزن عادي للجسم والحد من

استهلاك السعرات الحرارية إذا لزم الأمر. والوزن الموصى به للنساء هو حوالي ١٠٠ رطل (٤٥, ٤ كجم) إذا كان الطول خمسة أقدام (١٥٤, ٤ سم)، (مع إضافة ٢, ٣ كجم لكل ٢, ٥ سم زيادة في الطول). من الواضح أن زيادة في وزن الجسم بمقدار ٤٠٪ أو أكثر من الوزن الموصى به قد تسبب زيادة في خطر تكوين سرطان الرحم. ومن المحتمل أن هذا ينتج من تنشيط انقسام خلايا الرحم بواسطة هرمون الإستروجين الذى تنتجه الخلايا الدهنية.

ومن المعتقد أن الأغذية التى تحتوى على نسبة عالية من الدهون قد تسبب زيادة فى نسبة ظهور سرطان الثدي وبشكل مقنع سرطان القولون. ولذلك فإنه من المستحسن التقليل من استهلاك الأطعمة الدهنية. ومن المعروف أنه فى الولايات المتحدة يكون الدهن حوالى ٣٧٪ من متوسط كمية السعرات الحرارية فى الغذاء وقد يكون أكثر من ٤٥٪ بالنسبة لبعض الأفراد. وفى بلاد أخرى - حيث توجد نسبة منخفضة من سرطان الثدي والقولون- تكون الدهون نسبة صغيرة من كمية السعرات الحرارية فى الغذاء، حيث تصل إلى أقل من ٢٠٪ من كمية السعرات. هذا ولقد نصحت لجنة من الأكاديمية الدولية للعلوم أن يقلل الأمريكيون من استهلاك الدهن إلى ٣٠٪ أو أقل من كمية السعرات الحرارية وذلك قد يؤدي إلى انخفاض نسبة ظهور سرطان القولون إلى النصف. وتحتوى القائمة رقم ٦-١ على ملخص لكميات الدهن فى الأطعمة المختلفة. وعموماً فإنه يمكن إنقاص الدهون بتناول الكثير من الفاكهة والخضروات واللحوم الخالية من الدهن، والدواجن، والأسماك، واستهلاك منتجات الألبان المحتوية على القليل من الدهون، والإقلال من تناول الأطعمة المقلية ومنتجات المخازير مثل الكعك والخبز والفطائر.

تحتوى الفاكهة والخضروات على كمية صغيرة من الدهن الغذائى، وبالإضافة إلى ذلك فهى تعتبر أيضاً مصدراً غنياً (بجانب خبز القمح ومشتقات الحبوب) للعديد من العناصر الغذائية التى قد يكون لها القدرة على إنقاص خطر تكوين السرطان. وهذه

المواد الغذائية تشمل الألياف الغذائية والكاروتينات (مصدر فيتامين «أ») وفيتامين «ج» وعناصر أخرى تقاوم أفعال بعض العوامل المسرطنة. وسوف نناقش في هذا الفصل (فيما بعد) بعض الطرق التي تعمل بها هذه المواد الوقائية. ولكن من المهم أن نشير إلى أن التغذية الغنية بالفواكه والخضروات يبدو أنها تتسبب في إنقاص خطر تكوين بعض السرطانات إلا أن أهمية هذه المواد الوقائية ومعرفتها بالتحديد في الأطعمة ما يزال غير معروف. . . ولذلك فإنه من المستحسن أن يتناول الأفراد منوعات من الخضروات والفاكهة الغنية بالفيتامينات بدلاً من الاعتماد على تناول حبوب لتكملة الألياف والفيتامينات والمعادن. هذا بالإضافة إلى أن تناول بعض الفيتامينات والمعادن بما في ذلك فيتامين «أ» وعنصر السيلينيوم بجرعات عالية قد يسبب تسمم. ولذلك فإن هناك خطورة في تكملة الغذاء بهذه الطريقة. ويعتبر خبز القمح الكامل ومشتقات الحبوب مثل الشعير والذرة والأرز وكذلك الفواكه والخضروات وبالذات الفاصوليا والبازلاء مصدراً جيداً للألياف الغذائية التي قد تساعد على انخفاض خطر تكوين سرطان القولون. وتعتبر الفواكه والخضروات وبالذات الليمون والبرتقال والخضروات الخضراء والصفراء مصدراً غنياً لفيتامين «أ»، «ج». أما الخضروات من العائلة الصليبية، مثل البروكلي والكرنب والقرنبيط واللفت فتحتوى على عدة مركبات إضافية تقلل من خطر تكوين السرطان. وينصح بتناول منوعات من هذه الخضروات بكثرة لمنع السرطان من ناحية، وللتغذية الجيدة من ناحية أخرى.

وأخيراً يبدو أن الاستهلاك الزائد للأطعمة المدخنة والمقعدة والمملحة قد يكون له علاقة بزيادة خطر تكوين سرطان المعدة والمرىء. فهذه الأطعمة تحتوى على مركبات نيترية يمكن تحولها في الجسم إلى كيماويات مسرطنة (مثل النترات الأمينية) ولذلك فمن المستحسن أن تؤكل هذه الأطعمة باعتدال.

قائمة رقم ٦-١: محتويات الدهون فى أطعمة معينة

النسبة المئوية للسعرات الحرارية المشتقة من الدهون	الطعام
	<b>منتجات الألبان:</b>
٤٨	لبن كامل الدسم
١٧	لبن خفيف الدهن (١٪)
٩٩	زبد
٧٠	جبن شيدر
١٨	جبن بيضاء (خفيفة الدهن)
٤٧	جيلاتى
٨	زبادى (خفيف الدهن (١٪))
	<b>اللحوم</b>
٦٤	لحم مفروم (مشوى)
٥٣	ضلوع (مشوية)
٥٦	شريحة
٣٩	ضانى (مشوى)
٦١	فخذ الخنزير
٦٨	سجق
	<b>الدواجن</b>
٤٥	فراخ (مقلية)
٣٤	فراخ (مشوية)
٢٧	ديك رومى
	<b>الأسماك:</b>
٤٥	سمك مفلطح (محمص بالزبد)
١١	سمك مفلطح (محمص دون زبد)
٤٥	جنبرى (مقلى)
٩	جنبرى (مسلوق)
٣٨	تونة (معلبة فى الزيت)
٧	تونة (معلبة فى الماء)



## عوامل مسرطنة متصلة بطبيعة العمل والأدوية:

بعض الوظائف تتضمن التعرض لعوامل مسرطنة في مكان العمل (قائمة رقم ٦-٢) وبما أنه تم التعرف على بعض العوامل المسرطنة في مجال الصناعة فلقد اتخذت بعض الإجراءات للحد من تعرض العاملين لهذه العوامل. ولكن من الأفضل أن يكون الأفراد على وعى بخطور العوامل المسرطنة المتصلة بوظائفهم ويتأكدون من إتباع خطوات معينة لضمان سلامتهم مثل ارتداء ملابس وقائية أو كمامات. . . ويزداد خطر تأثير الكثير من العوامل الصناعية المسرطنة مثل الإسبستوس بممارسة التدخين، حيث تسبب خطراً كبيراً لتكوين سرطان الرئة. وفي كثير من الحالات، فإن الإقلاع عن التدخين قد يقلل من تأثير التعرض للعوامل الصناعية المسرطنة.

وكما ناقشنا في الفصل الرابع، فإن الكثير من الأدوية تعتبر عوامل مسرطنة ولكن في معظم الحالات فإن فوائدها العلاجية تفوق خطورها كمسببات لتكوين السرطان. فمثلاً بعض الأدوية المستعملة في حالات زراعة الأعضاء تعرف بقدرتها على زيادة احتمال تكوين السرطان وذلك لأنها تكبح وظيفة جهاز المناعة. ولكن الحاجة إلى العلاج الفوري تفوق بمراحل خطر هذه الأدوية كعوامل مسرطنة. وبالنسبة لوجهة النظر الخاصة بمنع السرطان، فإن العلاج السائد حالياً والذي يسبب زيادة في خطر تكوين السرطان يتمثل في استعمال الإستروجين بعد انقطاع الحيض. فإن تعاضى الإستروجين لفترة طويلة يزيد من خطر سرطان الرحم. ومن ثم فبالرغم من أن العلاج بالإستروجين يفيد الكثير من النساء فإنه يجب مناقشة مدى خطورة استعماله مع الطبيب. ومن حسن الحظ، يبدو أنه من الممكن تخفيف هذا الخطر باستعمال جرعات من الإستروجين مع هرمون آخر وهو البروجسترون الذي يبطل مفعول الإستروجين على تنشيط خلايا الرحم.

### إحتمال الوقاية بالمواد الكيميائية:

كما ناقشنا من قبل هناك اعتقاد أن بعض العناصر الغذائية مثل الألياف وبعض الفيتامينات قد تقلل من إحتمال الإصابة بالسرطان. ولكن الدليل على فاعلية هذه العناصر ليس قاطعاً ولذلك فإن النصيحة حالياً هي أن يتناول الأفراد غذاءً متوازناً بدلاً من الاعتماد على التكميلات الغذائية. . ولكن إحتمال التعرف على تصنيع (أو

قائمة رقم ٦-٢: وظائف تتعلق بزيادة خطر الإصابة بالسرطان

الوظيفة	خطر الإصابة الملازم
عمال الكيماويات والصبغة والكاوتش	ليوكيميا- سرطان المثانة والرئة والكبد
عمال الفحم والغاز والبتروول	سرطان المثانة والرئة والجلد
عمال البناء	سرطان الرئة
تصنيع الموبليات	سرطان الأنف
عمال الجلود	سرطان الأنف والمثانة
عمال المعادن	سرطان الرئة
عمال غاز المسطرة	سرطان الرئة والحنجرة والأنف
تنقية النيكل	سرطان الرئة والأنف
عمال المناجم	سرطان الرئة

ملحوظة: أنظر القائمة رقم ٤-٢ لرؤية العوامل المسرطنة عن هذه الحالات.

تكوين) أدوية خاصة من شأنها أن تقلل تكوين السرطان تدعى الوقاية بالمواد الكيماوية- وهو مجال نشط لأبحاث السرطان- في الوقت الحاضر.

اكتشف عن طريق الدراسات المعملية مئات من الكيماويات التي ظهرت قدرتها على إنقاص خطر الإصابة بالسرطان في حيوانات التجارب. وتشمل هذه الكيماويات الغذائية فيتامين «أ»، «ج»، والكثير من المركبات الأخرى. هذه الكيماويات الوقائية تعمل إما بواسطة معارضة مفعول العوامل المسرطنة وفي هذه الحالة يطلق عليها عوامل معارضة- أو بواسطة إحباط نمو الخلايا الشاذة ويطلق عليها عوامل محبطة (شكل ٦-١).

والكثير من العوامل المعارضة تؤثر على أيض (التغيرات الكيميائية في الخلايا) الكيماويات المسرطنة إما بإحباط تحولها إلى مركبات مسرطنة فعالة أو بتعجيل سرعة إزالتها من الجسم. وعلى سبيل المثال فإن فيتامين «ج»، «هـ» تحمي ضد سرطان المعدة بواسطة معارضة تحول المركبات النتريه إلى كيماويات مسرطنة تعرف بالنترات الأمينية وأمثلة أخرى لعوامل معارضة توجد في الخضروات الصليبية. وتنشط هذه المركبات فاعلية إنزيمات في الكبد وأعضاء أخرى مما يؤدي إلى إزالة العديد من الكيماويات المسرطنة وإيقاف التسمم الناتج عن وجودها بالجسم.

وتقوم بعض العوامل المعارضة الأخرى بحماية الخلايا ضد ضرر العوامل المسرطنة، فمثلاً يقوم فيتامين «هـ» وكاروتين بيتا (مصدر فيتامين «أ») بحماية الخلايا ضد الضرر الناتج من التأكسد والذي قد يؤدي إلى تكوين السرطان إما بتغيير تركيب الأحماض النووية أو بتنشيط انقسام الخلية. وبمعنى آخر، فإن فيتامين «هـ» وكاروتين بيتا يمتصان مشتقات الأوكسجين الحرة وهي مركبات نشطة للغاية وتسبب تغير في تركيب الأحماض النووية وتلحق الضرر بالعديد من المركبات الخلوية الأخرى. وتتكون مشتقات الأوكسجين الحرة أثناء عمليات الهضم العادية وأيضاً يمكن تكوينها

تحت تأثير الكيماويات المسرطنة والإشعاعات وقد تتسبب مشتقات الأوكسجين الحرة- سواء كانت ناتجة من عمليات الهضم أو من تأثير الكيماويات المسرطنة- فى كمية كبيرة من الضرر وتغيير تركيب الأحماض النووية. ولذا، فإن الوقاية ضد هذه المشتقات الضارة قد يقلل بشكل كبير من نسبة الإصابة بالسرطان.

والمجموعة الأخرى من الكيماويات الوقائية هى العوامل المحبطة التى تؤدى إلى إحباط انقسام الخلايا الشاذة. وبما أن تكوين السرطان يستلزم انقسام الخلايا الشاذة، فإن العوامل التى تحبط انقسام الخلية تعرقل نمو الخلايا فى المراحل المبكرة بعد تغيير طبيعتها تحت تأثير العوامل المسرطنة. وتشمل المركبات التى تعمل بهذه الطريقة فيتامين «أ» والمركبات المشابهة (مثل الريتونيدات)، التاموكسفين (مضاد للإستروجين) والكالسيوم. وتحث الريتونيدات أنواعاً عديدة من الخلايا على التخصص لأداء وظائف معينة وبذلك تقلل من سرعة انقسامها.

أما التاموكسفين فهو يمنع أثر الإستروجين فى تنشيط انقسام الخلايا. وبالمثل فإن الكالسيوم يحث خلايا القولون على التخصص ويحبط من سرعة انقسامها. وفى كل هذه الحالات، فإن إحباط انقسام الخلايا يؤدى إلى منع أو على الأقل إبطاء تكوين السرطان.

وحتى الآن فإن أثر هذه الكيماويات الوقائية قد أثبت فى حيوانات التجارب فقط. ومع ذلك فإن هناك أبحاث جارية لتحديد أثر بعض هذه الكيماويات فى البشر مثل كاروتينات بيتا، فيتامين «أ»، فيتامين «ج»، فيتامين «هـ» وعنصر الكالسيوم. وبالإضافة إلى ذلك، فلقد ظهرت بعض النتائج المشجعة التى تعضض فاعلية الريتونيدات فى منع سرطان الفم والحنجرة والبلعوم. والسبب الأساسى فى زيادة نسبة ظهور هذه السرطانات هو استعمال التوباكو (التدخين). ولسبب تعرضهم لجرعات عالية من عوامل التوباكو المسرطنة، فإن المرضى الذين تم علاجهم بنجاح من مثل هذه السرطانات يظلون تحت احتمال كبير لظهور السرطان مرة أخرى. ويقل مدى هذا

عوامل مسرطنة

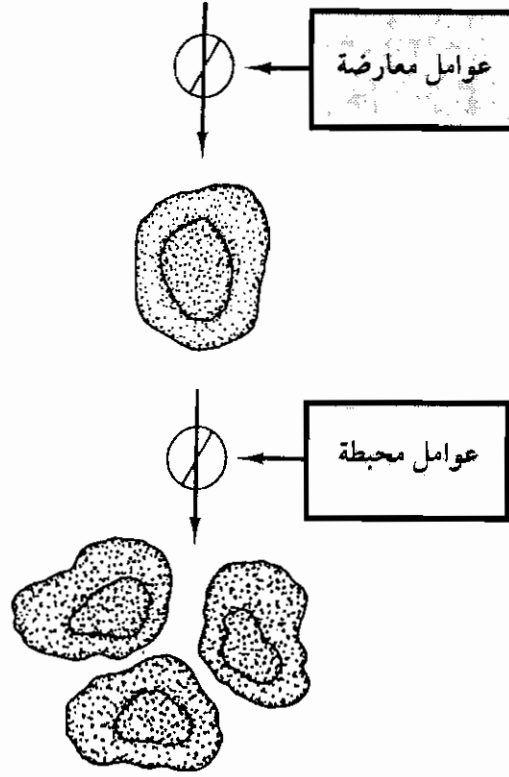

تكوين الورم

شكل ٦-١: مفعول الكيماويات الوقائية : عوامل معارضة تعرقل فاعلية العوامل المسرطنة، أما العوامل المحبطة فهي تقوم بإحباط نمو الخلايا الشاذة وبذلك تمنع تكوين الورم.

الاحتمال بمقدار خمسة أضعاف بعد تناول الريتونيدات بالرغم من أن الجرعات العالية قد تسبب بعض حالات التسمم. ومازال هناك حاجة إلى مجهود كبير في هذا المجال. . ومن الممكن استعمال الكيماويات الوقائية بنجاح في المستقبل لتخفيض نسبة تكوين السرطان.

### الشك في أهمية الكيماويات المصنعة في البيئة:

الخطة الأخرى لمنع السرطان هي اتباع إجراءات لإزالة العوامل المسرطنة من البيئة وتركز هذه الخطة على التعرف على الكيماويات المصنعة التي تسبب السرطان وإزالتها من البيئة ويبدو من النظرة الأولى أنها طريقة معقولة. وبما أن الفرد لا يستطيع أن يحمي نفسه بشكل كامل ضد التلوث الصناعي، فإن دراسة احتمال تسرب العوامل المسرطنة إلى البيئة يمثل مجالاً مناسباً للأبحاث تحت رقابة الحكومة. وبالفعل، فإن مثل هذا التدخل كان ذو أهمية كبيرة في الحد من تعرض الكثير من العاملين لمستوى خطير من العوامل المسرطنة المتصلة بالوظيفة. ولكن الملوثات البيئية مازالت توجد بكميات صغيرة جداً بالمقارنة مع المستوى العالي الموجود في مكان العمل. ولذلك فإن الخطر الناتج من ملوثات البيئة ليس واضحاً ولكن السؤال الذي مازال مطروحاً للمناقشة هو ما إذا كان التلوث بالكيماويات المصنعة يسبب زيادة في نسبة السرطان. . ومثله في ذلك مثل محاولة التعرف على هذه العوامل المسرطنة وإزالتها من البيئة.

وكما ناقشنا في الفصل الرابع، فإن الكثير من العوامل المسرطنة المتصلة بالعمل توجد كعوامل ملوثة في البيئة بشكل عام. ولكن هذه العوامل توجد بمستوى منخفض جداً. . ولذلك فليس من المحتمل أنها تسبب أي تأثير على نسبة ظهور السرطان. وعلى سبيل المثال، فإن مستوى الإيبستوس في هواء المدينة أقل ألف مرة من المستوى الغير ضار والمسموح بالتعرض له في مكان العمل. وحتى حالات التلوث الكيميائي

فى أماكن التخلص من الفضلات السامة مثل منطقة «قناة الحب» فى مدينة نيويورك لا يبدو أنها قد أثرت على نسبة الإصابة بالسرطان فى المنطقة .

وبالرغم من ذلك، فإنه يمكن القول أن التعرض للعوامل المسرطنة قد يسبب السرطان ولذلك فيجب منعه . وبذلك تصبح المشكلة مشكلة تقدير لكمية الخطر، كيف يمكن التعرف على العوامل الملوثة وكيف يمكن تحديد درجة الضرر من التعرض لمثل هذه العوامل المسرطنة . وعموماً يتم اختبار فاعلية الكيماويات المسرطنة بإجراء تجارب على الفئران . والنظام المتبع لتقليل التكاليف وعدد الحيوانات اللازمة لهذه التجارب هو حقن جرعات عالية من العوامل المسرطنة . والحقيقة أن العوامل المسرطنة يتم اختبارها بجرعات عالية جداً يمكن تحملها بدون تسمم حاد وتعرف هذه الجرعة بـ «أقصى جرعة محتملة» وقد عارض بعض العلماء أهمية التعرف على العوامل المسرطنة بهذه الطريقة، أولاً لأن هذه الجرعات تصل أحياناً إلى مستوى أعلى بمائة ألف مرة من المستوى الذى يتعرض له الإنسان . ثانياً أظهرت النتائج أن أكثر من نصف الكيماويات المصنعة والطبيعية، على حد سواء تسبب السرطان فى حيوانات التجارب عند حقنها بأقصى جرعة محتملة . ونسبة الكيماويات التى تسبب السرطان فى حيوانات التجارب تعتبر نسبة عالية لدرجة تثير الدهشة . وفى نظر بعض الناقدين، تعتبر هذه النتائج نتائج مضللة غير صحيحة وناجحة من تصميم التجربة ذاتها . وسبب القلق هو بما أن هذه العوامل تُعطى فى صورة جرعات عالية جداً قريبة من الجرعات السامة، فإن السرطان قد ينتج من انقسام الخلايا بسرعة لترميم الضرر اللاحق بالأنسجة الذى قد يسببه تعاطى مثل هذه العوامل . وبما أن انقسام الخلايا بسرعة فى حد ذاته قد يؤدي إلى تكوين أورام (مثل سرطان الكبد الناتج من التليف)، فإنه من الممكن أن يكون ذلك سبباً فى السرطنة الملحوظة فى مثل هذه التجارب . وإن كان ذلك صحيحاً، فإن سبب ظهور السرطان بعد إعطاء هذه الكيماويات قد يكون نتيجة مصطنعة سببها التسمم من الجرعات العالية ومن ثم فتعتبر هذه النتائج بدون معنى

خصوصاً بالمقارنة مع الجرعات المنخفضة التي يتعرض لها الإنسان. ومن ناحية أخرى، فإن من يؤيدون مثل هذه التجارب يصرحون بأن طريقة تأثير هذه العوامل المسرطنة لا يزال غير معروف ولذلك فليس من الصحيح اعتبار نتائج مثل هذه التجارب نتائج مضللة.

وحتى إذا افترضنا أن السرطنة من الجرعات العالية في الفئران يمكن تطبيقها في حالة الإنسان، فهل من المحتمل أيضاً أن تسبب الجرعات المنخفضة ظهور السرطان؟ وهل من المعقول إزالة الكيماويات من البيئة بناءً على السرطنة من الجرعات العالية في حيوانات التجارب؟ وإحدى الطرق لمناقشة هذه الأسئلة تتمثل في تقدير كمية التعرض للمسرطنات الناتجة عن الكيماويات المصنعة والتي يجب إزالتها من البيئة. والمثال الذي يوضح ذلك هو القلق من تلوث الخضروات بالمبيدات الحشرية مثل الـ د. د. ت. وملوثات صناعية أخرى مثل مركبات ثنائية الفينول المزودة بالعديد من الكلورين. وأساس المقارنة هو أن كل النباتات تحتوي على عدد من المبيدات الحشرية الطبيعية للحماية من الحشرات وجرعات عالية من حوالى نصف هذه المبيدات الحشرية الطبيعية- مثلها مثل المبيدات الحشرية المصنعة- تسبب السرطان في فئران التجارب. وبالإضافة إلى ذلك، فإن كمية المبيدات الحشرية الطبيعية فى النباتات التي يستهلكها الأمريكيون قد قدرت بأنها أعلى ألف مرة من كمية المبيدات الحشرية المصنعة التي تُستهلك نتيجة تلوث البيئة بكميات ضئيلة جداً. ومن ثم فيبدو أن المبيدات الحشرية المصنعة تمثل نسبة ضئيلة جداً من العوامل المسرطنة. وبالإضافة إلى ذلك فبالرغم من وجود المبيدات الحشرية الطبيعية بكميات عالية نسبياً، فإنه من الواضح أن استهلاك الخضروات يقلل ولا يزيد من نسبة ظهور السرطان. وفي الحقيقة، فإن بعض المبيدات الحشرية الطبيعية تعمل كعوامل كيماوية وقائية وذلك بإبطال مفعول عوامل أخرى أكثر قدرة على السرطنة. ولذلك فإن العوامل المسرطنة الطبيعية الموجودة فى الخضروات بكميات عالية نسبياً والعوامل المسرطنة من ملوثات الكيماويات المصنعة لا يمثلان خطراً بالنسبة لزيادة نسبة السرطان فى الإنسان.



وأخيراً يجب أن يؤخذ في الاعتبار كل من الخطر والفائدة المتصلان بأي من العوامل المسرطنة المصنعة. ففي الكثير من الحالات يكون خطر العوامل المسرطنة المصنعة ضئيل جداً بالمقارنة مع فوائدها. وينطبق هذا الاعتبار على الكثير من الكيماويات المصنعة التي يستفيد بها مجتمعنا ولكن يمكن تركيز النقطة المهمة على الخطر والفائدة بالنسبة للسرطان فقط. وكما ناقشنا من قبل، فإن خطر زيادة تكوين السرطان الناتج من تلوث الفاكهة والخضروات المصنعة بالسرطانات هو خطر ضئيل جداً. بالإضافة إلى أنه إذا لم تستعمل المبيدات الحشرية فسوف يكون من الصعب الحصول على إنتاج وفير من الفاكهة والخضروات، وبالتالي يقل توافرها للاستهلاك. وبما أنه من الواضح أن استهلاك الفواكه الطازجة والخضروات يقلل من نسبة ظهور السرطان فإن منع استعمال المبيدات الحشرية يعتبر إجراءً غير مجدى بالنسبة لمنع السرطان.

وهناك مثال آخر وهو المحلى الصناعى السكرين. وكما ناقشنا من قبل، فإن جرعات عالية من السكرين - مائة أو ألف مرة أعلى من الجرعات المستهلكة بواسطة الإنسان - تسبب سرطان المثانة فى الفئران. ولكن الدراسات الإحصائية لم تجد أى دليل على أن استهلاك الإنسان للسكرين قد يزيد خطر الإصابة بسرطان المثانة. وبناءً على نتائج تجارب أجريت على الحيوانات، فلقد حُرِّم استعمال السكرين لبعض الوقت ولكن هذا القرار قد أُلغى منذ فترة. ومن المفروض أنه نتيجةً لتحريم استعمال السكرين، فإن السكر يستعمل كبديل، وهذا قد يؤدي فى بعض الأحيان إلى السمنة التى من صفاتها زيادة خطر تكوين السرطان فى جدار الرحم.

من الواضح أن التعرف على العوامل المسرطنة وإزالتها من البيئة يعتبر عملاً مهماً ولكن لا بد من الحذر أن يكون التركيز على العوامل التى تسبب بشكل واضح زيادة نسبة السرطان لأن المحاولات لإزالة العوامل المسرطنة التى توجد فى البيئة بكميات ضئيلة ليس من المرجح أن يكون لها أثر فى تقليل خطر ظهور السرطان بالإضافة إلى

أن تكاليف هذه المحاولات قد تحول استعمال الموارد في مجهودات أكثر فائدة لمنع السرطان مثل محاربة التدخين. وأيضاً كما ناقشنا من قبل، فإن محاولة إزالة كل الكيماويات المصنعة قد تسبب أضراراً بدلاً من فوائد للصحة العامة. ومن الواضح أن هناك حاجة لوضع سياسة متوازنة لتقييم الخطر من اعتبار مدى الضرر المتعلق بتعرض الإنسان لكميات ضئيلة من العوامل المسرطنة. ولكن كيفية الوصول إلى هذه السياسة مازال موضوع تختلف فيه آراء الخبراء.

## ملخص

قد يتخذ الفرد بعض الخطوات لتقليل خطر الإصابة بالسرطان. . ومن أهم هذه الخطوات تجنب استعمال التبواكو وهذا قد يمنع حوالي ٣٠٪ من كل حالات الموت بسبب السرطان في الولايات المتحدة. وأيضاً من الممكن تقليل التعرض لعوامل مسرطنة معروفة مثل المشروبات الكحولية وبعض مصادر الإشعاعات والمسرطنات المتعلقة بالوظيفة والأدوية والفيروسات التي تسبب السرطان. وقد تؤثر بعض العوامل الغذائية على خطر الإصابة بالسرطان- مع أن الأثر بالتحديد لا يزال غير معروف- فإنه من الأفضل اتباع التوصيات العامة في تناول الغذاء. ولقد قدر أن هذه التوصيات بصفة عامة قد تمنع ٤٠ - ٥٠٪ من حالات السرطان في أمريكا. ولكن عوامل خطر الإصابة والمقاييس الوقائية ضد الكثير من السرطانات لا تزال غير معروفة. وهناك احتمال لاستعمال الكيماويات الوقائية في المستقبل وهذا الاحتمال مازال قيد البحث. ومن ناحية أخرى، فإن التعرف على العوامل المسرطنة التي توجد في البيئة بكميات ضئيلة ومحاولة إزالتها ليس من المرجح أن يقلل بطريقة ملموسة نسبة ظهور السرطان.



## الفصل السابع

### الاكتشاف المبكر والتشخيص:

أفضل شيء- بالإضافة إلى منع السرطان- هو الاكتشاف المبكر. وكما ذكرنا من قبل، فإن السرطانات لا تنشأ كأورام كاملة التكوين. فالسرطان يتكون بالتدريج ونتيجة لتغيرات في العديد من الجينات. وبينما تتراكم هذه التغيرات بمرور الوقت، فإن الخلايا المتغيرة تكتسب بطريقة تصاعدية الصفات السرطانية وهي: القدرة على الانقسام بسرعة، والقدرة على الغزو والانتشار إلى الأنسجة السليمة.

وتزداد أهمية الاكتشاف المبكر لسبب وهو طبيعة تكوين الورم بطريقة تصاعدية. فقبل الانتشار يمكن شفاء معظم الحالات بمعالجة السرطان أثناء وجوده في مكان ظهوره الأصلي- بالجراحة أو العلاج بالأشعة- والأورام الغير خبيثة (مثل الأورام الغدية الصغيرة بجدار القولون) والسرطانات التي لم تغزو الأنسجة المجاورة السليمة (مثل الكارسينوما المنحصرة في مكانها الأصلي) كثيراً ما يمكن شفاؤها بإجراء خطوات علاجية بسيطة. والعلاج بالعمليات الجراحية الشاملة بالإضافة للأشعة يتم تطبيقها في حالات السرطان الذي بدأ في غزو الأنسجة المجاورة. وتظل مثل هذه الطرق العلاجية فعالة طالما بقي السرطان بدون غزو كبير للأنسجة المجاورة. ولكن

بمجرد انتشار السرطان إلى أماكن أخرى بالجسم، فإن طرق العلاج في مكان الظهور الأصلي تصبح غير كافية ولذا يقل احتمال الشفاء من المرض.

ومن ثم فإن الاكتشاف المبكر يصبح مهماً جداً بالنسبة لنتيجة العلاج. فإذا كان من الممكن اكتشاف السرطان في المرحلة المبكرة (الكارسينوما المنحصرة في مكانها الأصلي)، فإنه يمكن منع تحول الورم إلى مرض قاتل بالعلاج البسيط. وفعلاً فإن الخطوات التي تتبع لاكتشاف السرطان في مثل هذه المرحلة المبكرة يطلق عليها المنع الثانوي. وفي بعض أنواع السرطان، فإن الفحص الروتيني للأفراد الأصحاء قبل ظهور أى أعراض يعتبر طريقة فعالة لاكتشاف المرحلة المبكرة من الورم ويقلل نسبة الموت منه. ولكن بعض الأنواع الأخرى من السرطان لا يمكن تشخيصها إلا في المراحل المتقدمة وبعد بدء ظهور أعراض المرض.

### فحص باب وسرطان الرحم:

فحص باب- الذى ظهر لأول مرة فى سنة ١٩٣٠- يعتبر دليل ممتاز على فاعلية الفحص الروتيني. فلقد قُدِّرَ أنه يمكن منع حوالى ٩٠٪ من حالات الموت بسبب سرطان الرحم بواسطة الفحص المنتظم بهذه الطريقة. ويعتبر تطبيق هذا الفحص سبباً مباشراً فى أن عدد الموتى من سرطان الرحم قد قل بمعدل ٧٥٪ منذ سنة ١٩٤٠ ويمتلك فحص باب- كوسيلة للاكتشاف المبكر -عدة مزايا مرغوبة تعكس فاعلية هذه الطريقة.

يخلو فحص باب من الضرر، وهو فحص موثوق به، قليل التكاليف. وتشمل خطواته أقل مشقة ممكنة. فبكل بساطة وكجزء من الكشف الروتيني، يأخذ الطبيب عينة من الخلايا بمسح منطقة فى جدار عنق الرحم بواسطة ممسحة قطنية أو ملعقة خشبية خاصة لهذا الغرض. هذه الخطوة لا تسبب أى ألم أو خطر. بعد ذلك تفرد

العينة على شريحة ميكروسكوبية ويتم حفظها وصبغها كيميائياً وفحصها ميكروسكوبياً للبحث عن خلايا غير عادية أو شاذة (وهي المصبوغة بلون مختلف عن لون الخلايا السليمة). وبهذه الطريقة يتم بثقة كبيرة اكتشاف الكارسينوما المنحصرة في مكانها الأصلي والأورام المتكونة في مراحل مبكرة وبتكاليف أقل من ٢٠ دولار (حوالي ٨٥ جنيه مصرى).

وبجانب اكتشاف المرحلة المبكرة من سرطان الرحم، هناك منافع أخرى لفحص باب بالنسبة لطبيعة تكوين هذا النوع من السرطان. فأورام الرحم والكارسينوما المبكران يقيان منحصران في مكان الظهور الأصلي لعدة سنوات قبل التحول إلى سرطان غازى (قادر على غزو الأنسجة المجاورة). ولذلك فهناك احتمال كبير أن الكشف المنتظم بفحص باب خلال هذه السنوات يؤدي إلى اكتشاف المرض قبل أن يتحول الورم إلى نوع خبيث يهدد حياة المريض. بالإضافة إلى أن الورم المبكر، والكارسينوما المنحصرة يمكن علاجها ببساطة وبطرق عديدة مثل الجراحة البسيطة التي تعتبر فعالة لإتمام الشفاء بنسبة ١٠٠٪.

وبدون أدنى سؤال يمثل فحص باب طريقة فعالة للحماية ضد سرطان الرحم. وفي سنة ١٩٩٠ تم اكتشاف حوالي ٥٠ ألف حالة من سرطان الرحم في مرحلة مبكرة بالمقارنة مع ١٣,٥ ألف حالة لم يُكتشفوا إلا بعد وصول السرطان مرحلة بداية غزو الأنسجة المجاورة. بالإضافة إلى أنه من المعتقد أن فحص باب كان من الممكن أن يمنع ظهور حالات كثيرة من السرطان القادرة على الانتشار والتي مازالت تسبب موت ستة آلاف من الأمريكيات كل سنة. ويمثل هذا العدد حوالي ٢,٥٪ من جميع حالات الموت بسبب السرطان بين النساء. وهذا وينصح المجتمع الأمريكى للسرطان بدء استعمال فحص باب كل سنة ابتداءً من سن الثامنة عشرة.

## الاكتشاف المبكر لسرطان الثدي:

يعتبر سرطان الثدي من أكثر السرطانات انتشاراً بين النساء، حيث يظهر بمعدل ١٥٠ ألف حالة كل سنة في الولايات المتحدة. ويمثل حوالي ٣٠٪ من كل سرطانات النساء حيث يصيب واحدة بين كل عشرة من النساء. ويصل عدد الموتى من سرطان الثدي حوالي ٤٤ ألف كل عام. ويعتبر هذا السرطان في المرتبة الثانية بعد سرطان الرئة (٥٠ ألف موتى كل عام) كسبب رئيسي للموت بسبب السرطان بين النساء الأمريكيات.

ويتوقف مصير مرضى سرطان الثدي على الاكتشاف المبكر (شكل ٧-١). فنسبة من يعيشون لمدة خمس سنوات بعد اكتشاف المرض تصل ١٠٠٪ عند اكتشاف المرض في مرحلة الكارسينوما المنحصرة، ٩٠٪ عند اكتشاف المرض قبل الانتشار، ٨٦٪ عند اكتشاف المرض في مرحلة الانتشار المنطقي، و ١٨٪ فقط عند اكتشاف المرض بعد انتشار السرطان لمناطق أخرى من الجسم. ومن ثم، فإن الفحص الروتيني لاكتشاف المرض في مراحله المبكرة قد يكون له فوائد كبيرة للصحة العامة.

وينصح المجتمع الأمريكى للسرطان باتباع ثلاثة وسائل لاكتشاف سرطان الثدي مبكراً:

١- فحص ذاتى للثديين كل شهر. ٢- كشف طبي كل عام للنساء بعد سن الأربعين. ٣- صورة بأشعة إكس لفحص الثديين.

ويمكن بذلك اكتشاف الكثير من أعراض المرض مثل ظهور تغيرات أو آفات (نتوءات) بأنسجة الثدي وقد يكون ذلك أثناء الفحص الذاتى أو الفحص بواسطة طبيب. وعند اكتشاف أى من هذه التغيرات بعد الفحص الذاتى يجب مناقشتها وفحصها بواسطة أخصائى ليحدد إن كانت تمثل بداية تكوين ورم خبيث. وحتى

الآفات (التتوات) الصغيرة التي لا يشعر بها المريض يمكن اكتشافها بواسطة التصوير بالأشعة (يتعرض الثدي لجرعة منخفضة من الأشعة أثناء الكشف). ومن ثم، فإن تصوير الثدي بالأشعة له القدرة على اكتشاف السرطان في مرحلة مبكرة جداً من تكوينه. وبالرغم من ذلك، فإن استعمال الأشعة كوسيلة للاكتشاف المبكر لم يحقق النجاح الكبير الذي حققه فحص باب (في حالة سرطان الرحم). وما زالت طريقة الكشف بالأشعة موضع مناقشات لوجهات نظر مختلفة.

ولسوء الحظ، فإن فاعلية الأشعة في اكتشاف سرطان الثدي أقل من فاعلية فحص باب في اكتشاف سرطان الرحم. هذا بالرغم من أن هناك أدلة قاطعة على أن الكشف بتصوير الثديين بالأشعة بانتظام قد يقلل من عدد الموتى بين مرضى سرطان الثدي. فلقد قارنت عدة دراسات نسبة الموت بين مرضى سرطان الثدي الذين أتوا بانتظام بتصوير الثدي بالأشعة مع غيرهن ممن لم يستعملن هذه الطريقة. وتشير نتائج هذه الدراسات أن نسبة الموت كانت أقل بحوالي ٢٥ - ٣٠٪ نتيجةً لتطبيق الكشف بواسطة الأشعة (شكل ٧-٢). وتعتبر فائدة الكشف بهذه الطريقة أقل من فائدة الكشف بفحص باب التي تقلل نسبة الموت بين مرضى سرطان الرحم بحوالي ٩٠٪. وبالرغم من ذلك وبما أن سرطان الثدي يظهر بنسبة مرتفعة، فإن تقليل الموت بنسبة ٢٥٪ يعادل إنقاذ حياة حوالي ١٠ آلاف امرأة أمريكية كل سنة. وبالنسبة لكل امرأة في الولايات المتحدة، فإن خطر الموت بسبب سرطان الثدي يعتبر ٤٪ ولكن تطبيق الكشف بواسطة الأشعة قد يقلل خطر الموت إلى ٣٪ أو أقل.

وبناءً على ذلك وبالرغم من أن الفحص المنتظم بالأشعة لن يمنع الموت بسبب سرطان الثدي، فإن هذه الطريقة لا تزال ذات فائدة هامة. ولا بد أن تُقيم هذه الفائدة مقابل الخطر والتكاليف والمشقة التي تعتبر من عيوب طريقة الفحص بالأشعة، بالمقارنة مع فحص باب (في حالة سرطان الرحم).



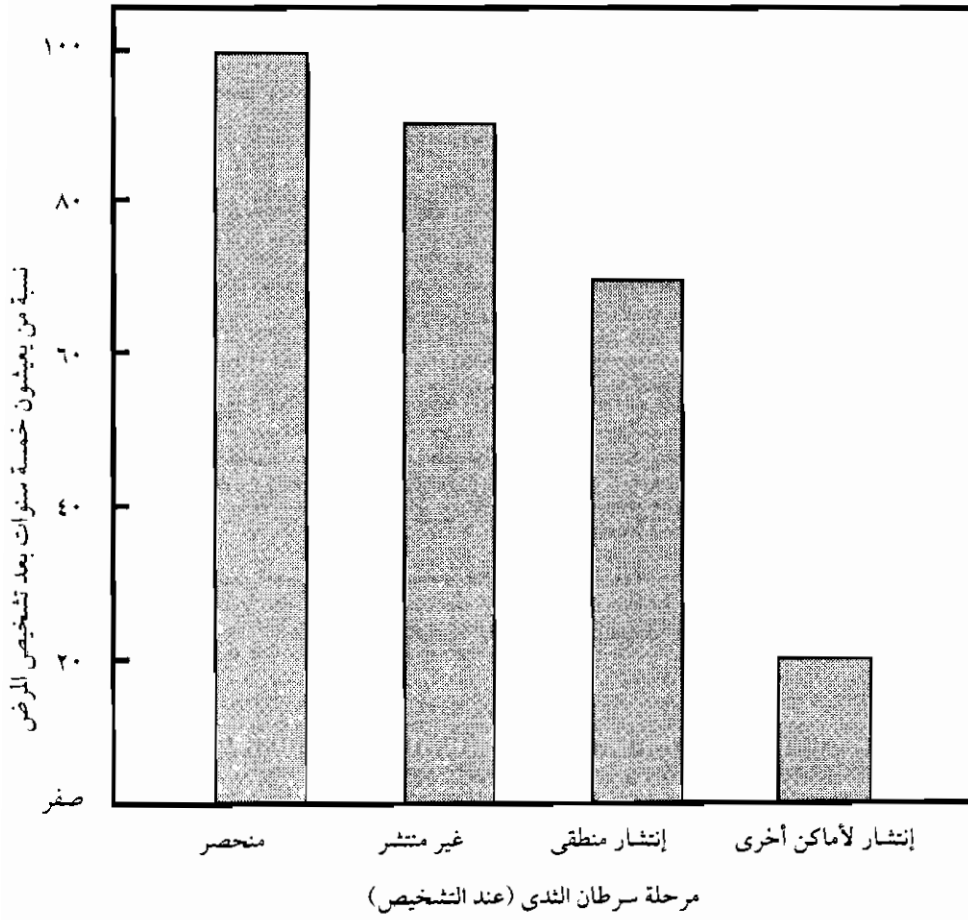

شكل ٧-١: نسبة من يعيشون بعد اكتشاف المرض في مراحل مختلفة. يوضح هذا الشكل نسبة المرضى الذين يعيشون لمدة خمس سنوات بعد اكتشاف المرض في المراحل الآتية: مرحلة كارسينوما منحصرة، سرطان (خبيث) مازال في مكان ظهوره (غير منتشر)، سرطان منتشر في الغدد الليمفاوية بالمنطقة (انتشار منطقي)، سرطان منتشر في أماكن أخرى بالجسم (منقول عن المجتمع الأمريكي للسرطان. حقائق وصور عن سرطان، ١٩٩٠). هناك فروقاً طفيفة بين هذه المعلومات والمعلومات الحديثة.

ومما يدعو للقلق بالنسبة لاستعمال الأشعة بانتظام هو تأثير الأشعة كعامل مسرطن لأنسجة الثدي. ولكن الجرعة المستعملة في الكشف منخفضة جداً وخطر تكوين سرطان بسببها يعتبر غير محتمل. فمثلاً تم تقدير احتمال تكوين سرطان الثدي بسبب التصوير المتكرر بالأشعة في ١-٥ حالات بين مجموعة مكونة من ١٠ آلاف من المريضات تم الكشف عليهن اعتباراً من سن الأربعين.

إذاً فإن الزيادة في خطر تكوين سرطان الثدي نتيجة للكشف المنتظم بالأشعة أقل من ١٪. وواضح أن هذه الزيادة البسيطة يمكن تجاهلها مقابل تقليل عدد الموتى بنسبة ٢٥-٣٠٪ بين المرضى نتيجة للاكتشاف المبكر بالأشعة.

والعيب الآخر في طريقة الكشف بالأشعة هو التكاليف والمشقة والنسبة المرتفعة لظهور نتائج غير صحيحة (الحصول على نتيجة إيجابية بالرغم من عدم وجود سرطان). فهناك بعض الألم نتيجة للضغط على الثدي أثناء الكشف ولكنه ألم طفيف بناءً على رأى عدد كبير من النساء. وتعتبر تكاليف التصوير بالأشعة مرتفعة نسبياً وهي -حوالى ١٠٠ - ١٥٠ دولار (٤٢٥ - ٦٣٧ جنيه مصرى) وتصل نسبة النتائج الزائفة (الشك في وجود آفة ولكن نتيجة الفحص بالاستئصال تؤكد عدم وجود سرطان) حوالى ٨٠٪. ومعنى ذلك أن ٢٠٪ فقط من نتائج الاستئصال بعد التصوير بالأشعة تدل على وجود سرطان حقيقى. والمشكلة الناتجة عن هذه النتائج الغير صحيحة تتمثل في القيام بعمليات الاستئصال الغير ضرورية والتكاليف بالإضافة إلى قلق المريض.

وبالرغم من ذلك، فإن الشعور العام هو أن فوائد الكشف بواسطة تصوير الثدي تفوق العيوب المذكورة بمراحل. ونتيجة لذلك، فإن استعمال الأشعة للكشف بانتظام كجزء من برنامج الاكتشاف المبكر لسرطان الثدي بالإضافة إلى الفحص الطبى هو ما تنصح به عدة منظمات بما فى ذلك المجتمع الأمريكى لسرطان والمعهد القومى لسرطان والمنظمة الطبية الأمريكية وجميعها توافق على أن منهج تصوير الثدي

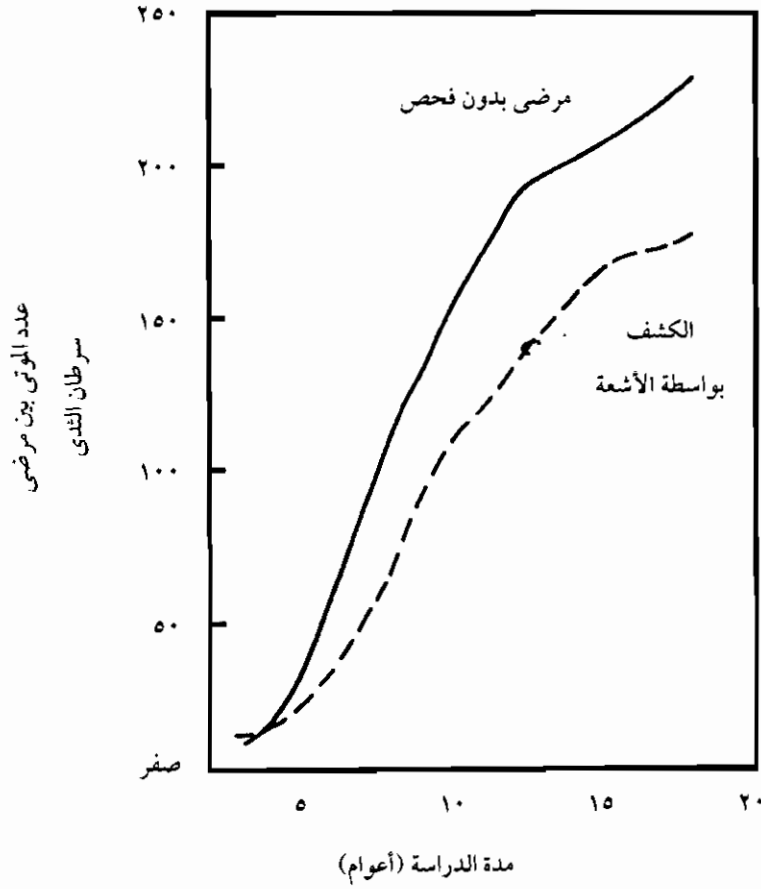

شكل ٧-٢: تأثير الكشف بتصوير الثديين بالأشعة على عدد الموتى بين مرضى سرطان الثدي. عدد الموتى بين مرضى سرطان الثدي ممن اشترك في دراسة لتقييم فاعلية الكشف بواسطة تصوير الثديين بالأشعة. تم الكشف بالأشعة بانتظام على مجموعة من النساء (الكشف بالأشعة) في حين أن مجموعة أخرى من النساء لم يتم الكشف عليهن خلال نفس المدة (مرضى بدون فحص)، (منقول من س. شاييرو: حالة الكشف عن وجود سرطان الثدي، ربيع قرن من الأبحاث، مجلة العالم للجراحة، رقم ١٣: ص ٩-١٨، ١٩٨٩). هناك فروقاً طفيفة بين هذه المعلومات والمعلومات الحديثة.

بالأشعة يتكون من صورة أولى تؤخذ بين سن ٣٥ - ٤٠ سنة، وصورة بعد ذلك كل سنة أو كل سنتين بين سن ٤٠ - ٥٠، وصورة كل سنة عند سن ٥٠ أو أكثر. ولكن الكثير من الأطباء -لسوء الحظ- لا ينصحون المرضى باستعمال الأشعة مما يؤدي إلى أقلية من يتبعون هذا المنهج.

### الفحص لاكتشاف سرطان القولون / المستقيم:

سرطان القولون / المستقيم هو النوع الثالث الذى يُنصح بالفحص المنتظم لاكتشافه فى مرحلة مبكرة. ومثل سرطان الثدي، فإن سرطان القولون / المستقيم يظهر بمعدل ١٥٥ ألف حالة سنوياً. . وقد تسبب فى موت ٦١ ألف شخص فى الولايات المتحدة فى سنة ١٩٩٠ وبالإضافة - وكما ناقشنا من قبل- فإن هذا النوع من السرطان يتكون بالتدريج بطريقة تصاعدية. وقد تم التعرف على الكثير من المراحل المختلفة التى يمر بها السرطان أثناء تكوينه. هذا وتعتبر فائدة العلاج أكثر بمراحل فى الحالات التى تكتشف قبل تقدم المرض. فمثلاً نسبة المرضى الذين يعيشون لمدة خمس سنوات بعد اكتشاف سرطان القولون أو المستقيم قبل انتشار المرض تصل إلى ٩٠٪، ٨٠٪ على التوالى. وتقل هذه النسبة إلى ٥٠٪ عندما يُكتشف المرض بعد انتشار السرطان إلى الأعضاء والغدد الليمفاوية المجاورة. وتقل نسبة من يعيشون لمدة خمس سنوات إلى ٦٪ فقط إذا ما اكتشف المرض بعد انتشار السرطان إلى مناطق أخرى بالجسم بعيدة عن منطقة الورم الأصيل. ومن ثم فإن اكتشاف المرض وعلاجه فى مرحلة مبكرة وقبل تحول الورم إلى نوع خبيث قد يكون له فوائد كبيرة. وتبعاً لنصيحة المجتمع الأمريكى للسرطان والهيئات الطبية الأخرى، فإن هناك ثلاثة وسائل لاكتشاف سرطان القولون / المستقيم فى مرحلة مبكرة:

- ١- فحص المستقيم بالإصبع . ٢- فحص تعريجات المستقيم والقولون بالمنظار .
- ٣- فحص الدم المختبىء فى البراز .

ولكل من هذه الطرق مزايا وعيوب. ومما يزيد من صعوبة اتباع هذه النصيحة أنه على عكس الحال في سرطان الرحم والثدي يوجد عدد قليل فقط من الدراسات التي تبين أن الفحص المنتظم لاكتشاف سرطان القولون/ المستقيم له أثر فعال في تقليل عدد الموتى من المرض مع أن الدراسات الحالية تؤيد فوائد الفحص والمزيد من الدراسات مازال جارياً. وبالإضافة إلى ذلك، فيبدو أن الاكتشاف المبكر قد يؤدي إلى فوائد كبيرة في فاعلية العلاج. ومن ثم فإنه ينصح باتباع الكشف المنتظم حتى في عدم وجود دليل قاطع يؤيد فوائد الكشف في تقليل عدد الموتى.

وفحص المستقيم بالإصبع هو فحص بسيط كجزء من الكشف الطبي. ولكن هذه الطريقة غير دقيقة نسبياً كوسيلة لاكتشاف المرض، حيث أن ١٠٪ فقط من أورام القولون والمستقيم تتكون في هذا الجزء القصير من المستقيم بحيث يمكن لمس الورم بإصبع الطبيب. ومع أنه يجب تطبيق هذه الطريقة ضمن وسائل الفحص فلاتزال فاعليتها محدودة في كشف سرطان القولون/ المستقيم في مرحلة مبكرة.

ويمكن اكتشاف نسبة أكبر من أورام القولون/ المستقيم بطريقة الفحص بالمنظار وهي تشمل فحص تعريجات المستقيم والجزء الأسفل من القولون بإدخال أنبوبة مزودة بمنظار خاص (يعكس صورة جدار المستقيم والقولون على شاشة صغيرة). وباستعمال أجهزة حساسة وهي عبارة عن منظار مثبت في أنبوبة لدنه يمكن إدخالها لفحص مناطق عميقة من القولون يتم اكتشاف ٥٠٪ من أورام القولون/ المستقيم في مرحلة مبكرة. ويعتبر ذلك تقدماً كبيراً إذا ما قورن بفحص المستقيم بالإصبع. إلا أن عيب هذه الطريقة هو المشقة التي يعانيها المريض أثناء إدخال الأنبوبة إلى القولون. ولقد دلت نتائج دراسات حديثة على أن الفحص بالمنظار قد يقلل عدد الموتى بسبب سرطان القولون/ المستقيم بنسبة ٣٠٪.

وميزة الكشف بطريقة فحص الدم في البراز أنها قد تؤدي إلى اكتشاف الورم الموجود في أى جزء من القولون. وتعتمد هذه الطريقة على أن الأورام أثناء تكوينها

قد تتسبب فى نزيف بسيط مما يؤدي إلى وجود كمية صغيرة من الدم يسمى الدم المختبىء فى البراز. ولفحص مثل هذه الكمية الصغيرة من الدم، يتم تفريد عينة من البراز على شريحة ميكروسكوبية مزودة بمادة كيميائية من خواصها تغيير اللون عند التفاعل مع الهيموجلوبين الموجود فى الدم. ويتم الحصول على عينة البراز بالمنزل أو أثناء فحص المستقيم بالإصبع. وتعتبر هذه الطريقة للفحص سهلة إلا أنها -للأسف- كثيراً ما تعطى نسبة عالية من النتائج السلبية (الفشل فى كشف المرض)، ونسبة عالية أيضاً من النتائج الزائفة (إعطاء نتيجة إيجابية بالرغم من عدم وجود أى مرض). والكثير من أورام القولون/ المستقيم لا تفرز كميات كافية من الدم بحيث يمكن اكتشاف المرض. وكثيراً ما يكون النزيف متقطعاً فى منطقة المستقيم ولذلك فمن المستحسن الكشف بجمع عدة عينات من البراز خلال عدة أيام متتالية. وحتى عندما يتم الفحص بهذه الطريقة، فإن نتيجة الكشف تظهر سلبية فى حوالى ٢٠-٣٠٪ من الحالات بالإضافة إلى أن حساسية هذه الطريقة / لاكتشاف الأورام المبكرة منخفضة (حوالى ٥٠٪). ومن ثم، فإن نسبة كبيرة من سرطان القولون لا يمكن اكتشافها بهذه الطريقة.

وكما ذكر، فإن طريقة فحص الدم المختبىء فى البراز كثيراً ما تعطى نتائج إيجابية بالرغم من عدم وجود سرطان. ومثل هذه النتائج الزائفة يمكن أن تنتج لوجود نزيف من قرحة أو تشققات بالأنسجة أو التهاب البواسير. ومصدر آخر لظهور النتائج الزائفة هو تناول بعض الأطعمة مثل اللحوم الحمراء التى تحتوى على هيموجلوبين أو مواد أخرى يمكن أن تتفاعل مع الكيماويات الموجودة على الشريحة الميكروسكوبية وتسبب نتائج زائفة تمثل حوالى ٨٠٪ من نتائج فحص الدم المختبىء فى البراز. وبالرغم من ذلك، فإن أى نتيجة إيجابية (حقيقية أو زائفة) يجب أن تُدرس ويجب متابعتها بكشف آخر مثل فحص القولون بالمنظار أو بأشعة إكس بعد حقنة شرجية بمحلول الباريوم الذى يساعد على إظهار الفرق بين لون الأنسجة السليمة والأورام الخبيثة. وبما أن هذه الكشوف الإضافية تشمل على درجة عالية من المشقة والتكاليف،

فإن النسبة العالية للنتائج الزائفة بعد فحص البراز تعتبر مشكلة كبيرة. وبالرغم من كل هذه العوائق، فإن الفحص لاكتشاف سرطان القولون/ المستقيم له فوائد قيمة. وكما ذكرنا من قبل، فإن النسبة الحقيقية لتقليل عدد الموتى نتيجة لبرامج الفحص الحالية غير معروفة ولكن تم تقديرها بحوالي ٣٠٪. وهي تشبه نتيجة الفحص لاكتشاف سرطان الثدي. وبما أن سرطان القولون/ المستقيم يتسبب فى موت حوالى ٦٠ ألف كل سنة بالولايات المتحدة، فإن هذه النسبة لتقليل عدد الموتى تعادل إنقاذ حياة ٢٠ ألف أمريكى. . وبالرغم من عدم وجود نتائج قاطعة، فإن المجتمع الأمريكى للسرطان ينصح بالآتى:

- ١- فحص المستقيم بالإصبع كل سنة اعتباراً من سن الأربعين. ٢- فحص الدم المختبئ فى البراز كل سنة اعتباراً من سن الخمسين. ٣- الكشف بالمنظار كل ثلاثة أو خمسة أعوام اعتباراً من سن الخمسين.

### الاكتشاف المبكر لسرطانات أخرى:

يمكن اكتشاف أنواع أخرى من السرطان فى مرحلة مبكرة من المرض أثناء الكشف الطبى الروتينى ولهذا السبب يُنصح بالكشف الروتينى كل سنة اعتباراً من سن الأربعين. ومثل هذا الكشف يجب أن يشمل على فحص الغدد الليمفاوية وأنفم والجلد والبروستات والخصيتين والمبيض والغدد الدرقية وأيضاً فحص الثدي والرحم والقولون/ المستقيم كما ناقشنا من قبل. . ويمكن اكتشاف سرطان البروستات (الغدد الموثية) بفحص المستقيم بالإصبع. ولهذا السبب ينصح بهذا الكشف لاكتشاف كل من سرطان القولون/ المستقيم والبروستات. وتوجد طرق أخرى لاكتشاف سرطان البروستات وهى الفحص بالموجات فوق سمعية (ستوصف بالتفصيل فيما بعد)، وفحص الدم للبحث عن وجود مولدات من سرطان البروستات وهى مواد تفرز فى الدم بواسطة خلايا البروستات. ومن المهم فى حالة النساء الفحص للكشف عن

سرطان الرحم وسرطان المبيض . ولسوء الحظ، فإن معظم سرطانات المبيض تصل إلى مرحلة متقدمة قبل الاكتشاف ولذلك فإن البحث يجرى حالياً لاستعمال طرق أكثر حساسية للفحص مثل الموجات فوق سمعية . ويمكن اكتشاف المراحل المبكرة من سرطان الفم بمجرد النظر أثناء الفحص الطبى أو فحص الأسنان . والفحص الذاتى من حين لآخر له أهمية فى اكتشاف سرطان الجلد بما فى ذلك النوع القاتم . وسرطان الخصية يمكن اكتشافه أيضاً بالفحص الذاتى أو بواسطة طبيب ولكن بالنسبة للعديد من السرطانات الأخرى فلا توجد طرق للفحص لاكتشاف المرض فى مرحلة مبكرة قبل ظهور الأعراض . وتتضمن هذه المجموعة سرطان الرئة الذى لا يوجد له طريقة خاصة للاكتشاف المبكر حيث لا ينصح بالكشف على الصدر بالأشعة من حين لآخر . ومعظم سرطانات الرئة تنتشر إلى أجزاء نائية من الجسم قبل نموها إلى حجم يمكن رؤيته فى صورة الأشعة . ولذلك فإن اكتشاف المرض بهذه الطريقة لا يعتبر ذو فائدة مهمة للمريض .

واكتشاف السرطان مبكراً بالفحص قبل ظهور أعراض المرض يعتبر خطوة مهمة فى تقليل عدد الموتى . ولقد قدر أن الاكتشاف المبكر كان من الممكن أن يمنع موت حوالى ٥٠ ألف أمريكى بسبب السرطان فى سنة ١٩٩٠ ، ويعادل ذلك تقليل عدد الموتى بسبب السرطان بنسبة ١٠٪ .

## أعراض السرطان:

إن السرطانات التى لا يمكن اكتشافها بالفحص وقبل ظهور الأعراض لا تزال فى حاجة إلى طرق لتشخيصها فى مرحلة مبكرة حتى تزداد فائدة العلاج ومعه تزداد فرصة الشفاء هذا وينصح المجتمع الأمريكى للسرطان بملاحظة سبعة من علامات الإنذار المبكر لظهور السرطان وهذه الأعراض لا تؤكد وجود سرطان بالجسم ولكن عند ظهورها يجب مناقشتها مع الطبيب . ولسوء الحظ، فإن هذه الأعراض لا تكتشف



إلا بعد تقدم المرض. هذه الأعراض تشمل: ١- تغيير فى الحالة الطبيعية للأمعاء والمثانة. ٢- وجود مواعج غير قابلة للالتئام. ٣- نزيف دموى أو إفرازات غير طبيعية. ٤- ظهور ورم أو تضخم بالثدى أو بأى جزء آخر. ٥- عسر هضم أو صعوبة فى البلع. ٦- تغيير واضح فى مظهر نتوء أو شامة بالجلد. ٧- وجود كحة أو صوت مبحوح بشكل مستمر.

### التشخيص وتحديد مرحلة المرض:

عندما يوجد شك فى وجود المرض- بناءً على نتائج الفحص أو ظهور الأعراض- يجب أن تؤخذ خطوات إضافية لتشخيص المرض بالتأكد. وأول خطوة هى إجراء كشف طبي شامل وأيضاً إجراء الفحص بلمس أجزاء الجسم المختلفة للكشف عن وجود أى أورام. ويشتمل الكشف الطبي على تحاليل الدم والبول. والفحص الميكروسكوبى للخلايا الموجودة بالدم قد يودى إلى اكتشاف خلايا ليوكيميا- ونتائج التحليلات الأخرى قد تعطى معلومات عن وجود أنواع أخرى من السرطان. فمثلاً وجود دم فى عينة البول قد يعنى احتمال وجود سرطان المثانة كما هو الحال عند وجود دم فى البراز واحتمال وجود سرطان بالقولون. أما سرطان البروستات فغالباً ما تفرز خلاياه مواد خاصة يمكن الكشف عنها بالدم. وأيضاً وجود جلوبيولين المناعة (نوع من البروتين) بكميات غير عادية يشير إلى احتمال وجود سرطان الميولوما وهو سرطان يصيب كرات الدم البيضاء التى تفرز الجلوبيولين. أيضاً فإن وجود كميات مرتفعة من الهرمونات بالدم قد يشير إلى وجود سرطان فى الخلايا التى تفرز هذه الهرمونات مثل خلايا الخصية.

ووجود مواد أخرى بالدم قد يكون علامة نافعة لوجود أنواع أخرى من السرطان بالرغم من أن وجود هذه المواد لا تعتبر دليلاً كافياً لتشخيص المرض بطريقة مؤكدة. ومن أمثلة هذه المواد المولدات السرطانية الجنينية (م س ج) وهى عبارة عن بروتين

يوجد على سطح بعض الخلايا السرطانية وأيضاً على سطح بعض الخلايا الجينية (أثناء تكوين الجنين) وغالباً ما تفرز مواد م س ج بواسطة خلايا سرطان القولون/ المستقيم ولكنها تفرز أيضاً بواسطة خلايا سرطانات أخرى مثل سرطان الثدي والرئة والبنكرياس. وبما أن م س ج يمكن اكتشافها فقط في مرضى المراحل المتقدمة من السرطان، فلا يمكن اعتبارها مواد نافعة لاكتشاف المرض في مرحلة مبكرة. ولكن هذه المواد كثيراً ما تستعمل لمراقبة حالة المريض أثناء تطبيق العلاج. فمثلاً اكتشاف كميات كبيرة من م س ج في الدم بعد عمليات جراحية لاستئصال ورم بالقولون، قد يدل على عودة نمو الورم أو تكوين ورم جديد أكثر قدرة على الانتشار.

والخطوة الثانية في التشخيص بعد الكشف الطبى وتحليل الدم كثيراً ما تتضمن الكشف عن الأورام المشتبه فى وجودها بواسطة الأشعة أو طرق تكنولوجية للتصوير. وهناك عدة طرق سهلة التطبيق تستعمل فى فحص أجزاء الجسم من الداخل. فبالإضافة إلى أشعة إكس (الأشعة السينية) العادية، توجد تكنولوجيا تصوير متقدمة للاستعمال فى تشخيص السرطان. ومن ضمن هذه الطرق التصوير الطبقي بمساعدة الكمبيوتر. ويمكن باستخدام هذه الطريقة الحصول على عدة صور بالأشعة لطبقات الأنسجة ويتم ترتيب هذه الصور بواسطة كمبيوتر على شكل قطاع عرضى يوضح مكان وحجم الورم بدقة أكثر من صور الأشعة العادية. وهذه طريقة نافعة للغاية فى التعرف على المكان المضبوط للورم فى الأعضاء الداخلية مثل أورام البطن. وطريقة متقدمة أخرى هى التصوير بالذبذبة المغناطيسية للكشف عن الورم والتى يمكن استعمالها بجانب استعمال التصوير الطبقي بمساعدة الكمبيوتر للحصول على معلومات حساسة ودقيقة عن حالة المرض. ومن مميزات هذه الطريقة عدم استعمال الأشعة السينية وبهذا يتجنب المريض التعرض للإشعاعات المسرطنة. والتصوير بالذبذبة المغناطيسية نافع جداً فى تحليل الأورام الموجودة بالأنسجة المحاطة بالعظام مثل أورام المخ أو العامود الفقرى. والطريقة الأخرى هى فحص أوعية الدم بواسطة الأشعة (أنجيوجراف) والتى قد تكتشف وجود أوعية غير طبيعية أو تكوين أوعية دم جديدة

وهو دليل على وجود ورم خبيث. بالإضافة إلى هذه الطرق توجد طريقة الفحص الدقيق بواسطة النظائر المشعة، والتي تساعد على اكتشاف آفات عديدة بما في ذلك أورام الكبد، أورام العظام، أورام المخ، وأورام الغدد الدرقية التي يمكن اكتشافها بالأشعة العادية. وفي هذه الطريقة تحقق النظائر المشعة التي تترام (بعد فترة) في الأنسجة المرغوب الكشف عليها. وبالفحص الدقيق يمكن تحديد مكان تراكم النظائر المشعة وهو نفسه مكان الورم. وتستخدم أيضاً للفحص تكنولوجيا الموجات فوق سمعية. وفي هذه الطريقة توجه موجات صوت عالية التردد إلى الجزء المصاب من الجسم وتحليل «الصدى» الناتج من هذه الموجات يمكن اكتشاف حجم وشكل وموقع الأورام. وطريقة الموجات فوق سمعية مثلها مثل التصوير بالذبذبة المغناطيسية لا تتضمن تعرض المريض للإشعاعات. وبالإضافة إلى ذلك فهي أرخص من التصوير الطبقي والتصوير بالذبذبة المغناطيسية وكلاهما مرتفع التكاليف. ويمكن استخدام الموجات فوق سمعية للكشف عن الأورام في عدة أماكن مثل المعدة، البنكرياس، الكلية، الرحم، والمبيض. والجدير بالذكر، أن الصورة الناتجة أقل وضوحاً من تلك الناتجة من التصوير الطبقي. وكثيراً ما تستخدم عدة طرق تصوير مختلفة للكشف وتقييم الورم الأصلي واحتمال انتشار المرض لأجزاء أخرى بالجسم. وتعتبر كل هذه الطرق للتصوير مهمة ليس فقط لاكتشاف الأورام ولكن أيضاً لتحديد مكان وحجم الورم بدقة مما يسهل استئصال عينة من الورم للفحص المجهرى. وبالإضافة إلى التصوير، فإنه يمكن الكشف عن الكثير من الأورام مباشرة بواسطة المجواف (إندوسكوب) وهي آلة أنبوبية مرنة للفحص داخل أى عضو أجوف. والأعضاء الداخلية التي يمكن فحصها بواسطة المجواف تشمل المرئ، المعدة، المثانة، البلعوم، الحنجرة، ممرات الهواء بالرئة، الرحم والمبيض. وكل هذه الطرق لها قيمة كبيرة في تشخيص السرطان حيث يمكن استعمالها لفحص جوانات الأعضاء الداخلية دون الحاجة إلى عمليات جراحية.

ولتشخيص المرض بصورة مؤكدة، قد يحتاج الأمر إلى استئصال جزء من أنسجة الورم للفحص المجهرى. وبهذه الطريقة يمكن فحص خلايا الآفة مباشرة بواسطة أخصائى طبي. ففي حالة الليوكيميا مثلاً، يتم فحص عينة من الدم واستئصال وفحص عينة من نخاع العظم. وفي حالة الأورام الخبيثة، يمكن استئصال عينة من أنسجة الورم بطرق عديدة يعتمد استئصال كل منها على نوع ومكان الورم. فمثلاً تشمل إحدى طرق الاستئصال الحصول على عينة صغيرة من الورم بواسطة إبرة خاصة تسمى إبرة «الشفط» أو إبرة الاستئصال. وفي طريقة أخرى، يتم قطع أو إزالة المنطقة المصابة كلها. وفي كثير من الأورام مثل أورام الثدي يمكن استئصال العينة من الخارج. أما فى حالة أورام القولون، فيتم استئصال العينة بمساعدة منظار وباستعمال إبرة الاستئصال بجانب طرق التصوير المتقدمة ويتم تشخيص المرض دون الحاجة إلى عمليات جراحية. وحتى الأورام الموجودة داخل الصدر أو البطن يمكن استئصال عينات منها بسهولة.

وبتحليل العينات المستأصلة، يمكن تشخيص المرض ومعرفة إذا كان الورم خبيثاً أم لا. وفي حالة وجود ورم خبيث -سرطان- فمن المهم معرفة مرحلة المرض وخصوصاً المعلومات الآتية:

١- مدى غزو السرطان للأنسجة السليمة المجاورة. ٢- هل انتشر السرطان إلى الغدد الليمفاوية بالمنطقة المجاورة للورم. ٣- هل انتشر المرض (السرطان) إلى أجزاء نائية بالجسم. وكما ناقشنا من قبل، فإن كل هذه المعلومات تساعد على تشخيص مرحلة المرض وهو أمر مهم بالنسبة لاختيار وسيلة العلاج المناسبة.

وبالإضافة إلى تحديد مرحلة المرض، توجد عدة اختبارات معملية تعطى معلومات مفيدة عن التنبؤ بتطور المرض واستجابة المريض للعلاج. فمثلاً تقسيم الورم يعتمد على شكل خلايا الورم ونسبة الخلايا الموجودة فى حالة انقسام نشط. وبوجه

عام تقسم خلايا الورم الخبيث حسب أشكالها الشاذة وحسب وجود نسبة عالية منها في حالة انقسام نشط .

ومن المفيد أيضاً تحديد كمية الأحماض النووية الغير مؤكسدة وتركيب الكروموسومات في الخلايا السرطانية . فوجود كميات غير طبيعية من الأحماض النووية الغير مؤكسدة أو تركيب غير طبيعي في الكروموسومات يشير إلى وجود حالة مستعصية . فكميات الأحماض النووية الغير طبيعية (أو التركيب الغير طبيعي في الكروموسومات) ربما يدل على تراكم تغيرات غير طبيعية في الجينات أثناء تقدم المرض . وبالإضافة إلى ذلك، فإن وجود كروموسومات غير طبيعية قد يساعد على تشخيص المرض بالتحديد . والمثال الواضح لذلك هو مرض اللوكيميا الميولوجينية المزمنة، وفيه يتحول الجين السرطاني «آبل» إلى حالة نشطة نتيجة انفصال جزء من الكروموسوم رقم ٩ والتصاقه بكروموسوم آخر (شكل ٧-٣) ويسمى الكروموسوم الناتج من هذه العملية كروموسوم فيلاديلفيا، حيث أنه تم اكتشافه في مدينة فيلاديلفيا بالولايات المتحدة . ويوجد هذا الكروموسوم (دائماً) في كل حالات اللوكيميا الميولوجينية المزمنة ولذلك يستعمل في تشخيص المرض .

ويعتبر إنتاج نوع فريد من البروتينات علامة مفيدة في تشخيص بعض أنواع السرطان . ففي حالة سرطان الثدي مثلاً، يعتبر وجود بعض المركبات البروتينية على سطح الخلايا (كتلك التي تتشابه مع هرمونات الإستروجين والبروجستيرون) دليلاً على وجود مرض سهل العلاج نسبياً .

والتحليل المباشر لاكتشاف جينات سرطانية كابحة للسرطان يعتبر أيضاً جزءاً مهماً من وسائل التشخيص . فمثلاً وجود نسبة مرتفعة من الجين السرطاني «إيرب- بي-٢» في حمالة سرطان الثدي أو الجين السرطاني «إن- ميك» في حالة سرطان الجهاز العصبي يعتبران دليلاً على سرعة تقدم المرض والحاجة إلى علاج حاسم . واكتشاف

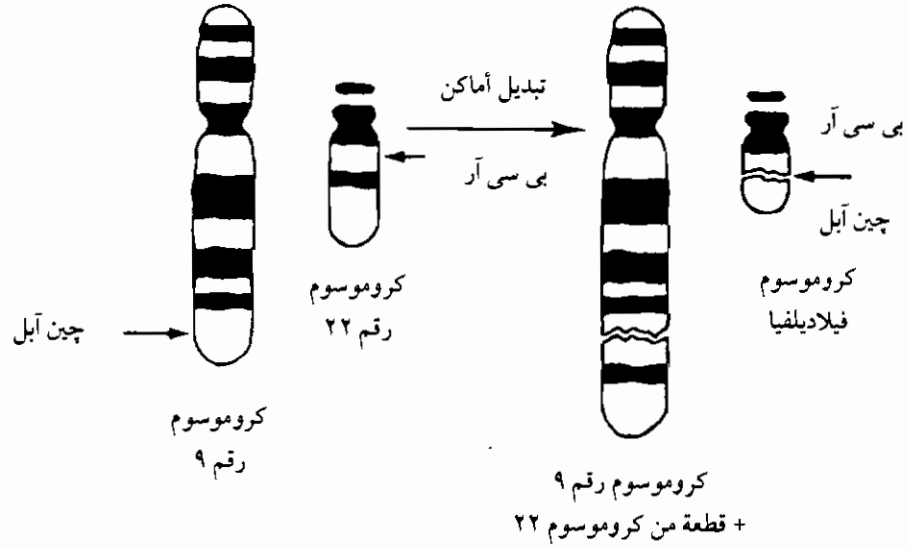

شكل ٧-٣: تغيير تركيب الكروموسوم بعد انتقال الجين السرطاني آبل في حالة الليوكيميا الميولوجينية المزمنة. يتم تنشيط الجين السرطاني آبل (ليسبب الليوكيميا) بعد انفصاله من مكانه الطبيعي في أسفل كروموسوم رقم ٩ والتحامه عند نقطة بي سي آر في كروموسوم رقم ٢٢ وفي نفس الوقت ينفصل جزء من كروموسوم رقم ٢٢ ويلتحم بأسفل كروموسوم رقم ٩ ويسمى الكروموسوم الغير طبيعي الناتج من هذه العملية (تبادل الأماكن) كروموسوم فيلاديلفيا.

جينات أخرى مثل آبل فى حالة الليوكيميا الميلوجينية المزمنة قد يعتبر طريقة حساسة لمتابعة حالة المرض بعد تطبيق العلاج .

## ملخص

إن اكتشاف وتشخيص السرطان فى مرحلة مبكرة يعتبران من أهم العوامل فى تحديد نتيجة العلاج . وبالنسبة لبعض أنواع السرطان، فإنه ينصح بفحص الأفراد الأصحاء بانتظام لاكتشاف المرض -بقدر الإمكان- فى مرحلة مبكرة من تكوينه . وفحص باب، وهى طريقة فعالة لاكتشاف سرطان الرحم فى مرحلة مبكرة يعتبر مثلاً جيداً لمثل هذه الطرق المستعملة فى الفحص . وينصح بالفحص المبكر أيضاً للكشف عن سرطان الثدي وسرطان القولون/ المستقيم بالرغم من أن طرق الفحص فى هذين المرضين (بما فى ذلك التصوير بالأشعة وفحص الدم المختبىء فى البراز) أقل فاعلية من فحص باب فى حالة سرطان الرحم . وفى حالات أخرى يتم اكتشاف السرطان بالفحص الذاتى (يقوم الفرد بفحص نفسه) أو أثناء الكشف الطبى العام أو بالتعرف على الأعراض المبكرة للمرض . وبعد ذلك هناك عدة اختبارات تتم للتأكد من وجود آفة حقيقية ويشمل ذلك استئصال عينة من الورم للفحص وفى حالة وجود سرطان حقيقى فإن الأمر يستلزم تحديد مرحلة المرض وإجراء اختبارات إضافية للحصول على معلومات تعتبر أساسية لاختيار الطرق المناسبة للعلاج .

## الفصل الثامن

### معالجة السرطان:

توجد عدة طرق ممكنة للعلاج بمجرد تشخيص السرطان. ويعتمد اختيار الطريقة المناسبة للعلاج على نوع السرطان ومدى تقدم مرحلة المرض. هذا ولقد تحقق تقدم كبير في علاج بعض أنواع السرطان خاصة ليوكيميا الطفولة التي يمكن شفاؤها بالعلاج في معظم الحالات. أما بالنسبة للأنواع الأخرى من السرطان، فإن احتمال الشفاء يعتمد على تشخيص المرض في مرحلة مبكرة من تكوينه وقبل الانتشار من مكانه الأصلي. هذا الفصل يناقش الطرق المختلفة لمعالجة السرطان وأيضاً بعض وسائل العلاج التجريبية.

### الجراحة:

هي أول خطوة لمحاربة معظم السرطانات. فإزالة الأورام الغير خبيثة يؤدي إلى شفاء كامل والأورام الغير خبيثة التي تهدد حياة المريض هي الأورام التي لا يمكن إزالتها بواسطة الجراحة بسبب موقعها، مثل أورام المخ أو الأورام التي يسبب نموها ضغطاً على بعض الأعضاء الحيوية.



وفى حالة الأورام الخبيثة يعتمد نجاح الجراحة على إزالة الورم إزالةً كاملةً. وإن لم يتحقق ذلك، فإن أى خلايا سرطانية باقية سوف تبدأ فى النمو من جديد وقد تنتشر إلى أجزاء أخرى من الجسم. وهذا هو السبب فى أهمية التشخيص المبكر. أثناء المرحلة المبكرة (مثل الكارسينوما المنحصرة) وقبل انتشار السرطان إلى الأنسجة السليمة، يمكن إزالة الورم إزالةً كاملةً وتحقيق الشفاء بنسبة ١٠٠٪. ولكن بمجرد غزو السرطان للأنسجة السليمة المجاورة يصبح من الصعب إزالة الورم بالكامل من المكان الأصيل ومن الأنسجة المجاورة. هذا وليس من السهل معرفة كمية الأنسجة السليمة المجاورة التى يلزم إزالتها جراحياً لأن ذلك يعتمد أيضاً على نوع السرطان ومدى انتشاره. ففى بعض الحالات مثل معظم حالات سرطان الجلد يكفى إزالة السرطان وجزء صغير فقط من الجلد السليم بالمنطقة المحيطة. وفى حالات أخرى ينصح بإزالة جزء أكبر من الأنسجة السليمة المجاورة بما فى ذلك الغدد الليمفاوية الموجودة فى المنطقة وذلك للتأكد من إزالة كل الخلايا السرطانية.

وللأسف، فإن حوالى ٥٠٪ من حالات السرطان تنتشر إلى أجزاء أخرى من الجسم قبل اكتشاف المرض ولذلك فلا يمكن العلاج بالجراحة فقط. ومع ذلك فإن إزالة الورم الأصيلى بالجراحة يعتبر خطوة هامة وخاصةً عندما تضاف إليها وسائل أخرى للعلاج كما سنناقش بالتفصيل فى هذا الجزء. فمن المهم أولاً أن تفحص عينة من الورم والأنسجة المحيطة مثل الغدد الليمفاوية التى تم إزالتها أثناء الجراحة وهذا يساعد على تحديد مدى انتشار السرطان (مرحلة المرض) واختيار سبل العلاج المناسبة. وحتى بعد انتشار السرطان لأجزاء أخرى من الجسم، فإن إزالة الورم الأصيلى جراحياً تعتبر خطوة أساسية من خطوات العلاج بالإضافة إلى العلاج بالأشعة والكيماويات لمكافحة السرطان المنتشر. وبالإضافة إلى إزالة الورم الأصيلى، فإن الجراحة تستعمل أيضاً لإزالة أورام أخرى صغيرة منتشرة من الورم الأصيلى. ومن ثم فإن الجراحة - بالرغم من أنها لا تشفى المرض - فإنها تخفف الألم والأعراض الأخرى للمرض.

من الواضح إذاً أن دور الجراحة في معالجة السرطان ليس محدوداً لحالات المرض التي يمكن شفاؤها بإزالة الورم الأصلي. ومن ناحية أخرى، تعتبر الجراحة في النهاية علاج «محلّي» يفشل مفعولها في بعض الحالات بسبب انتشار المرض لدرجة كبيرة مثل الغزو الكامل لبعض الأعضاء أو الانتشار إلى مناطق أخرى نائية في جسم المريض.

وحتى بعد عمليات الجراحة الناجحة، قد تؤدي إزالة الورم إلى تشويه شكل الجسم ومثل هذه النتائج لها أثر نفسي على المريض وأفراد أسرته. والأمثلة على ذلك تشمل جراحة بمنطقة الرأس والرقبة، واستئصال الثدي، وفقدان القدرة على التحكم في تحركات الأمعاء بعد إزالة جزء من القولون، والاضطرار إلى قطع أحد الأطراف وفقدان القدرة على الكلام بعد عمليات الجراحة بالحنجرة وعدم القدرة على ممارسة الجنس بعد إزالة البروستات جراحياً. . وغالباً ما يمكن مساعدة المرضى لمواجهة هذه التغيرات بطرق متعددة مثل عمليات جراحية للتجميل واستعمال الأطراف الصناعية. . وتطبيق الجراحة الترقيعية (بعد جراحة الثدي) واستعمال آلات ميكانيكية في المرء للمساعدة على الكلام. بالإضافة إلى ذلك، فهناك جمعيات متعددة لمساعدة المرضى مثل جمعية تحقيق الشفاء وتأهيل المرضى لممارسة الكلام بعد جراحات الحنجرة وغيرها من البرامج التابعة للمجتمع الأمريكي للسرطان مهمتها مساعدة المرضى لمواجهة هذه المشاكل.

## العلاج بالأشعة:

العلاج بالأشعة - مثله مثل الجراحة يستعمل للمعالجة المحلية (معالجة سرطان في جزء معين من الجسم) ولكن هذه الطريقة تحارب أيضاً الخلايا السرطانية التي انتشرت إلى الأنسجة السليمة لدرجة لا يمكن علاجها بالجراحة. لهذا السبب تعالج بعض الأورام أحياناً بالأشعة بدلاً من الجراحة. وكثيراً ما تستعمل الأشعة (بالإضافة إلى الجراحة) لإزالة الخلايا السرطانية التي انتشرت إلى الأنسجة السليمة المحيطة بالورم

الأصلى . وأيضاً هناك سرطانات ذات حساسية زائدة للأشعة وفى مثل هذه الحالات تستعمل الأشعة كوسيلة مفضلة للعلاج .

فى الفصول السابقة ناقشنا الأشعة كسبب لتكوين السرطان حيث تسبب تغيراً فى التركيب الطبيعى للأحماض النووية الغير مؤكسدة (المواد الوراثية) . وقد ينتج عن ذلك تكوين خلايا شاذة . وقد يؤدى هذا التغيير فى تركيب الأحماض النووية إلى موت الخلية وهذا هو أساس فكرة استعمال الأشعة لعلاج السرطان . . وبالطبع ، فإن فاعلية هذه الوسيلة لها حدود حيث أن الأشعة تقتل كل الخلايا بدون تمييز . . فالأشعة تقتل الخلايا السليمة أيضاً مما يؤدى إلى حالة تسمم . . ومشكلة التسمم الناتجة من استعمال طرق علاجية لا تميز بين الخلايا السليمة والخلايا السرطانية تواجه أيضاً عند استعمال العلاج بالكيماويات وسناقش ذلك فى الجزء التالى .

وتوجد أنواع مختلفة من الأشعة التى تستعمل فى علاج السرطان . . ويشمل ذلك أشعة إكس وهى أشعة تنتج بواسطة تحلل بعض العناصر المشعة مثل الكوبالت وإشعاعات أخرى ناتجة من إليكترونات سترايدة الطاقة . ويستعمل مصدر خارجى للإشعاعات فى توجيه الأشعة نحو الورم . وفى حالات أخرى يوجد مصدر الأشعة داخل الجسم مثل غرس مواد مشعة بمنطقة الورم مباشرة . فمثلاً يمكن علاج بعض حالات من سرطان الرحم بغرس كبسولة من الراديوم (عنصر إشعاعى) بداخل الرحم لمدة يومين أو ثلاثة أيام .

وكما ذكر من قبل أن تأثير الإشعاعات يؤدى إلى تكسير الأحماض النووية الغير مؤكسدة (المواد الوراثية) . وإصابة المواد الوراثية بهذه الطريقة قد يؤدى إلى موت الخلايا وبالذات الخلايا سريعة الانقسام لأنها أكثر حساسية لتأثير الإشعاعات . ولكن للأسف ، فإن الأشعة تؤثر على الخلايا السليمة أيضاً التى تستمر طبيعياً فى عملية الانقسام طوال فترة الحياة . . مثل خلايا نخاع العظمى التى تكون خلايا الدم . . وتؤثر الأشعة أيضاً على الخلايا التى تبطن الأمعاء الدقيقة . . وخلايا الجلد . . والخلايا

المكونة للشعر وخلايا الجهاز التناسلي . وحساسية هذه الخلايا السليمة للإشعاعات هي السبب في ظهور بعض التأثيرات الجانبية للعلاج بالأشعة وتشمل فقر الدم . . القىء ، الإسهال . . أضرار الجلد . . تساقط الشعر وفقدان القدرة على التناسل . وتعتمد درجة هذه التأثيرات الجانبية على كمية الإشعاعات ومساحة المنطقة التي تتعرض لها . . وفي بعض الحالات يمكن توجيه الأشعة إلى الورم فقط . . وذلك لتجنب التأثير على الخلايا السليمة وتقليل درجة التأثيرات الجانبية .

وفي بعض الأحيان . . يفضل العلاج بالأشعة كبديل للجراحة في علاج الأورام الموجودة في منطقة معينة من الجسم (أورام محلية) . ومثال ذلك استعمال الأشعة لعلاج بعض حالات سرطان الحنجرة ، حيث يمكن العلاج دون فقدان القدرة على الكلام التي قد تنتج من إزالة الأحبال الصوتية أثناء إزالة الورم جراحياً ، وبالمثل تستعمل الأشعة لعلاج أورام موجودة في أماكن يصعب علاجها بالجراحة مثل سرطان الجلد الموجود في منطقة جفن العين أو منطقة قمة الأنف . . وتستعمل الأشعة بدلاً من الجراحة في علاج سرطانات الرحم ، المرئ ، ومنطقة الفم والغدد الليمفاوية في حالة مرض هـدجكين وهو سرطان من نوع الليمفوما .

وبالإضافة إلى استعمال الأشعة كطريقة رئيسية للعلاج ، كثيراً ما تستعمل كطريقة ثانوية بعد الجراحة لقتل أى خلايا سرطانية باقية بعد إزالة الورم الأصلي . وهذا نظام نافع جداً حيث يؤدي تطبيقه إلى إجراء عمليات جراحية صغيرة بدلاً من العمليات الكبرى . وعلى سبيل المثال في المرحلة المبكرة من سرطان الثدي لا يحتاج الأمر حالياً إلى إزالة الثدي بالكامل بالجراحة وبدلاً من ذلك يتم إجراء جراحة صغيرة لإزالة الورم الأصلي فقط والغدد الليمفاوية المجاورة . ثم تستعمل الأشعة لقتل الخلايا السرطانية الباقية . . وبالمثل في حالات سرطان الخصية تستعمل الجراحة المحددة أولاً ويتبعها العلاج بالأشعة .

وبذلك يمكن اعتبار الأشعة وسيلة لعلاج الأورام «المحلية» وفي هذا الشأن أيضاً يمكن استخدام فاعلية الأشعة لقتل الخلايا التي انتشرت من الورم الأصلي إلى الأنسجة السليمة المجاورة والتي لا يمكن إزالتها بالجراحة. . أما الأورام التي انتشرت فعلاً إلى مناطق نائية بالجسم فلا يمكن علاجها بالطرق «المحلية» سواءً كانت بالجراحة أو بالأشعة ففي هذه الحالات يتطلب الأمر استعمال العلاج بالمواد الكيميائية للوصول إلى الخلايا السرطانية التي استقرت في أجزاء عديدة بالجسم.

### المعالجة بالمواد الكيماوية:

بالرغم من إمكانية علاج السرطانات المحلية بالجراحة أو بالأشعة، إلا أن نجاح هذه الطرق كثيراً ما يعتمد على مدى انتشار السرطان إلى مناطق نائية بالجسم. . وكثيراً ما يوجد سرطان منتشر عند وقت تشخيص المرض. ووجود مثل هذه الخلايا المنتشرة يقلل احتمال نجاح العلاج المحلى ولذا يستلزم الأمر استعمال أدوية كيميائية لقتل الخلايا السرطانية المنتشرة بالجسم.

ولسوء الحظ، فإن الأدوية المتوفرة للاستعمال ليست متخصصة «نوعية»، بمعنى أنها لا تؤثر على الخلايا السرطانية فقط. ومعظم الأدوية المستعملة في العلاج الكيميائي تؤثر إما بالحقاق ضرر في التركيب الطبيعي للأحماض النووية الغير مؤكسدة (المواد الوراثية) أو بكبح عملية تصنيع أحماض نووية جديدة لإتمام انقسام الخلية ومن ثم، فإن الأدوية الكيميائية مثلها مثل الإشعاعات تقتل الخلايا سريعة الانقسام سواءً كانت خلايا سرطانية أو خلايا سليمة وبالذات الخلايا المبطنة للأمعاء الدقيقة وخلايا الدم النابعة من النخاع العظمى والخلايا التي تكون الشعر. وكما هو الحال عند استعمال الأشعة، هناك تأثيرات جانبية تنتج من تأثير الكيماويات على الخلايا السليمة. فضرر الخلايا المبطنة للأمعاء يؤدي إلى الغثيان. . والقيء والإسهال.

والنخاع العظمى هو مكان آخر للتسمم، حيث يسبب موت الخلايا فقر دم ونقص قدرة الدم على التجلط (فى حالة الجروح) وإحباط جهاز المناعة بوجه عام. وتساقط الشعر يعتبر من الظواهر العامة أثناء العلاج بالكيماويات. وهذه الأدوية الكيماوية يحملها الدم إلى جميع أجزاء الجسم ولذا فمن الصعب تجنب التأثيرات السامة ومن ثم فإن نجاح العلاج يعتمد على حساسية كل من الخلايا السرطانية والخلايا السليمة لتأثير الأدوية. . والهدف هو قتل كل الخلايا السرطانية مع السماح للخلايا السليمة بالبقاء. . وكسب هذه «المعركة» يمكن أن يتم بتناول جرعات منتظمة من الدواء. وعلى الطبيب أن يحدد الجرعة المعينة التى تسمح بفاعلية العلاج ضد الخلايا السرطانية مع أقل ضرر للخلايا السليمة.

يستعمل عدد من الأدوية المختلفة فى العلاج الكيمايى (قائمة رقم ٨-١) وهذه الأدوية تعوق انقسام الخلايا بطرق مختلفة ومتعددة، فهناك نوع من هذه الأدوية يسمى مضادات للعمليات الحيوية وهذا النوع يعرقل تكوين المواد اللازمة لإتمام العمليات الحيوية بالجسم مثل تصنيع الأحماض النووية الغير مؤكسدة (المواد الوراثية). وبما أن المواد الوراثية لا بد وأن تتضاعف أثناء انقسام الخلية، فإن الأدوية التى تكبح انقسام الخلايا تمنع تصنيع المواد الوراثية مما يؤدي إلى موت الخلايا أثناء الانقسام. ومن أمثلة الأدوية المضادة للعمليات الحيوية: ميثوتراكسيت، فلورويوراسيل، سيتوزين أرابينوسايد، ميركا بتوبيورين، ثيوجوانين، هيدروكسى يوريا. كل هذه الأدوية تؤثر بطريقة مباشرة أو غير مباشرة، بعرقلة تصنيع الأحماض النووية الغير مؤكسدة (المواد الوراثية). ونتيجة لذلك لا يمكن تضاعف المواد الوراثية وبالتالي فإن انقسام الخلية يتوقف ويؤدي ذلك فى النهاية إلى موت الخلايا.

بعض الأدوية الكيماوية الأخرى تؤثر بتعطيم أو إلحاق ضرر بالتركيب الطبيعى للمواد الوراثية مباشرة. وكثيراً ما يؤدي هذا الضرر إلى تكوين سرطان ثانوى خاصةً

من نوع الليوكيميا ولكن أهمية استعمال هذه الأدوية تتمثل فى نجاح علاج السرطان الأصيل .

ومجموعة الأدوية التى تسبب أكثر الضرر بالمواد الوراثية هى العوامل ذات المفعول القلوى (عكس حامضى) التى تستعمل فى علاج السرطان كيميائيا . وتشمل ميكلوريثامين (مسطرة النيتروجين) ، سيكلوفوسفاميد ، ميلفالان ، بسكلورو إيثيل نيتروزو يوريا ، سيكلوهيكزى كلورو إيثيل نيتروزويوريا ، ثيوبيا ، كلور أمبوسيل ، وبروكاربازين . كل هذه المركبات تتفاعل مباشرة مع المواد الوراثية (الأحماض النووية الغير مؤكسدة) وتسبب أنواعاً متعددة من الضرر (تغيير طبيعة التركيب الكيميائى) . وهذا يؤدى إلى إيقاف عملية تضاعف الأحماض النووية أثناء انقسام الخلية . وهناك أدوية كيميائية أخرى مثل بليومايسين سيسبلاتين ، مايتومايسين سى ، داونومايسين ، دوكسوروباسين ، إتوبوسايد ، وتينى بوسايد . وكلها تؤثر أيضاً بإلحاق الضرر بالمواد الوراثية بطرق مختلفة تؤدى فى النهاية إلى تحطيم الخلية .

وهناك عدة أدوية كيميائية تؤثر بكبح انقسام الخلية ، وذلك بإيقاف عمليات حيوية أخرى . . فمثلاً أكتينومايسين سى يوقف مقدرة الجينات على القيام بوظيفتها التعبيرية (من وظيفة كل جين إنتاج بروتين للقيام بوظيفة خاصة تعبر عن صفة معينة بالجسم مثل الطول والقدرة على مقاومة المرض ولون العيون . . الخ) . وكل من المركبين فينكريستين وفينبلاستين يمنعان انقسام الخلية بإعاقة حركة الكروموسومات أثناء عملية الانقسام . والتاكسول وهو دواء جديد مستخلص من أشجار الطقسوس (العائلة الصنوبرية) يؤثر أيضاً بطريقة مشابهة . والدواء الآخر هو إنزيم أسباراجينيز ويستعمل فى علاج الليوكيميا الحادة ، ويؤثر هذا الدواء عن طريق تكسير الأسباراجين ، وهو أحد الأحماض الأمينية اللازمة لتصنيع البروتين . وتقوم معظم الخلايا بتصنيع ما يلزمها من هذا الحامض الأمينى فى حين أن خلايا الليوكيميا غير قادرة على تصنيعه

ولذا تعتمد على استعمال الأسباراجين الموجود فى الدم. ولكن إنزيم الأسباراجينيز يحطم الأسباراجين الموجود فى الدم وبذلك يمنع إمداد خلايا الليوكيميا بهذا الحامض الأمينى اللازم لنموها مما يؤدي إلى موت خلايا الليوكيميا.

كل هذه الأدوية الكيميائية ما هى إلا أمثلة للكثير من المواد الأخرى التى تستعمل فى علاج السرطان تعتبر جزءاً بسيطاً من مركبات أخرى عديدة تم اختبارها ومازال يجرى اختبار فاعلية بعضها كدواء ضد السرطان. ومع ذلك فمن الواضح أنه بالرغم من الأبحاث الكثيرة على عدد كبير من هذه الأدوية الكيميائية، فمازال مفعول هذه الأدوية غير موجه ضد الخلايا السرطانية بالذات. فمعظم هذه الأدوية تمنع تصنيع الأحماض النووية الغير مؤكسدة (المواد الوراثية) أو تسبب خلل فى تركيبها الطبيعى أو تكبح انقسام الخلية. وبناءً على ذلك، فإن فاعلية هذه المواد تعتمد على حساسية الخلايا السرطانية وهل هذه الحساسية أقل أو أكثر من حساسية الخلايا السليمة لأثر الدواء. فبعض الأورام لها حساسية زائدة لمفعول الدواء الكيميائى ولذلك ينجح العلاج بالمواد الكيميائية فى تلك الحالات. وفى أغلب الأحيان تنقسم خلايا الأورام وتتكاثر بسرعة لدرجة تسمح للدواء بالتأثير الفعال على الخلايا السرطانية ولكن بالرغم من ذلك يسبب الدواء تسمم بعض الخلايا السليمة بدون تمييز.

والأمثلة الجيدة لنجاح العلاج بالأدوية الكيميائية تشمل علاج ليفنوما بيركيت ومرض هدجكين، الليوكيميا الليمفاوية الحادة، وأورام الأغشية الجنينية، وسرطان الخصية. ولكن هناك أنواع عديدة من السرطانات الغير حساسة لتأثير الأدوية الكيميائية وتشمل معظم السرطانات السائدة بين الأفراد البالغين وفى هذه الحالات تفشل الأدوية بسبب تأثيرها الجانبى السام الذى يحول دون إعطاء جرعات عالية تكفى لقتل الخلايا السرطانية.



قائمة رقم ٨-١ : بعض الأدوية المستعملة في العلاج الكيميائي

الدواء	طريقة التأثير
اكتينومايسين سي أسباراجينيز بسكلور إيثيل نيتروزو يوريا	يكبح تصنيع الأحماض النووية المؤكسدة يكسر الحامض الأميني إسبارجين الموجود في الدم يضر التركيب الطبيعي للمواد الوراثية (الأحماض النووية الغير مؤكسدة)
بليومايسين كلور أموسيل سيسيلاتين سيكلو هيكنزي كلورو إيثيل نيتروزو يوريا سيكلو فوسفاميد ستوزين أرابينوسايد	يضر التركيب الطبيعي للمواد الوراثية يضر التركيب الطبيعي للمواد الوراثية يضر التركيب الطبيعي للمواد الوراثية يضر التركيب الطبيعي للمواد الوراثية يضر التركيب الطبيعي للمواد الوراثية يكبح تصنيع المواد الوراثية (الأحماض النووية الغير مؤكسدة)
داونومايسين دوكسوروباسين ايتيوبوسايد	يضر التركيب الطبيعي للمواد الوراثية يضر التركيب الطبيعي للمواد الوراثية يضر التركيب الطبيعي للمواد الوراثية
فلوربوراسيل هيدروكسي يوريا ميلفالن	يكبح تصنيع المواد الوراثية (الأحماض النووية الغير مؤكسدة) يكبح تصنيع المواد الوراثية (الأحماض النووية الغير مؤكسدة) يضر التركيب الطبيعي للمواد الوراثية
ميركابتوبورين ميثوتراكسيت ميتومايسين سي	يكبح تصنيع المواد الوراثية يكبح تصنيع المواد الوراثية يضر التركيب الطبيعي للمواد الوراثية
مسطرة النيتروجين بروكاربازين تاكسول	يضر التركيب الطبيعي للمواد الوراثية يضر التركيب الطبيعي للمواد الوراثية يكبح انقسام الخلية
تينى بوسايد ثيوجوانين ثيوتيا	يضر التركيب الطبيعي للمواد الوراثية يكبح تصنيع المواد الوراثية يضر التركيب الطبيعي للمواد الوراثية
فينلاستين فينكريستين	يكبح انقسام الخلية يكبح انقسام الخلية

## العلاج بالهرمونات:

من خصائص الخلايا السرطانية فشلها في الاستجابة للعوامل الحيوية التي تنظم تكاثر الخلايا السليمة. ولكن في بعض الحالات تظل الخلايا السرطانية قادرة على الاستجابة لتأثير بعض العوامل الطبيعية التي تنظم انقسام الخلايا. وبمعنى مفصل، فإن خلايا بعض أنواع السرطان تتأثر بمفعول الهرمونات التي تنظم انقسام الخلايا السليمة. وفي مثل هذه الحالات يصبح التحكم في مستوى الهرمونات الموجودة بالجسم وسيلة فعالة لعلاج بعض أنواع السرطان (قائمة ٨-٢).

كما ناقشنا في الفصول السابقة أنه من وظائف هرمون الإستروجين حث خلايا الثدي والرحم على الانقسام وبالفعل فإن وجود (إنتاج) كميات عالية من الإستروجين يسبب زيادة في خطر تكوين السرطان في الثدي والرحم. وبالعكس فإن عرقلة إنتاج الإستروجين قد يؤدي إلى كبح انقسام ونمو الخلايا السرطانية. فسرطان الثدي مثلاً يمكن علاجه بمنع هرمون الإستروجين من التفاعل بجزيئات الاستقبال الموجودة على سطح خلايا الثدي ويتم ذلك باستعمال تاموكسيفين وهو مضاد لهرمون الإستروجين. والفكرة ببساطة هي أن جزيء التاموكسيفين يشبه في تركيبه جزيء الإستروجين وبناءً على هذا التشابه التركيبي يتمكن التاموكسيفين من التفاعل مع جزيئات الاستقبال الخاصة الموجودة على سطح الخلية بدلاً من تفاعل الإستروجين مع هذه الجزيئات وبذلك يقف مفعول الإستروجين (تفاعل الإستروجين مع جزيئات الاستقبال) ينشط نمو الخلايا في حين أن تفاعل التاموكسيفين ليس له نفس التأثير). ومن ثم، فإن التاموكسيفين يعتبر مضاد للإستروجين. وحوالي ٥٠٪ من مرضى سرطان الثدي يستجيبون للعلاج بالتاموكسيفين لأن الخلايا السرطانية لهؤلاء المرضى مزودة بجزيئات الاستقبال التي تسمح بإتمام التفاعل المذكور مع التاموكسيفين (لا يمكن تطبيق العلاج بالتاموكسيفين في غياب جزيئات الاستقبال المذكورة على سطح الخلايا السرطانية). وبالرغم من أن التاموكسيفين يسبب بعض التأثيرات الجانبية، فإن

هذه التأثيرات أقل حدة من التأثيرات الناتجة من استعمال الأدوية الكيميائية التي توقف انقسام الخلايا دون التمييز بين الخلايا السليمة والخلايا السرطانية.

وبالمثل، فإن هرمون الإستروجين يحث خلايا جدار الرحم على الانقسام خاصة أثناء دورة الحيض في حين أن هرمون البروجيستيرون له تأثير عكسي، حيث يكبح انقسام هذه الخلايا. ومن ثم فإن الطريقة السائدة لعلاج سرطان الرحم هي استعمال هرمون البروجستيرون (المصنع) لكبح انقسام خلايا الرحم السرطانية وتنجح هذه الطريقة في حوالي ٣٠٪ من المرضى. والتاموكسيفين بصفته من مضادات الإستروجين قد يكون له فاعلية أيضاً ضد سرطان الرحم.

قائمة رقم ٨-٢: العلاج بالهرمونات

هرمون العلاج	نوع السرطان
حامض الريتنويك (فيتامين أ)	ليوكيميا حادة (نصيب خلايا نخاع العظم)
تاموكسيفين	سرطان الثدي
بروجستيرون	سرطان الرحم
بريدنيزون	الليوكيميا الليمفاوية والليمفوما
مضادات الأندروجين	سرطان البروستات

الليوكيميا = سرطان الدم ونخاع العظم. الليمفوما = سرطان الغدد والأعضاء الليمفاوية.

وتستجيب أيضاً سرطانات البروستات للعلاج بالهرمونات مثل الأندروجين (التستستيرون). . . وهنا تعتبر الهرمونات الطريقة المتبعة لإحباط نمو سرطان البروستات

الذى انتشر بجميع أنحاء الجسم . وبالرغم من أن خطط العلاج بالهرمونات متعددة . إلا أن هدفها واحد وهو إيقاف الأندروجين عن تنشيط الخلايا السرطانية (شكل ٨-١). حيث أن الخصيتين هما المصدر الرئيسى لإنتاج هرمون الأندروجين فانه ينصح بإزالتها جراحياً. وكبديل لهذه العملية الجراحية فان إنتاج الأندروجين يمكن كبحه بواسطة هرمونات أخرى (مضادة). والفكرة هى أن إنتاج هرمون الأندروجين بواسطة الخصيتين يتم تنشيطه بواسطة هرمونات تدعى جونا دوتروبين (منشطات الغدد التناسلية)، وتفرز بواسطة الغدة النخامية الصماء. وهرمون الإستروجين على سبيل المثال له القدرة على كبح إنتاج الجونا دوتروبين من الغدة النخامية الصماء وبذلك يقف إنتاج الأندروجين فى الخصيتين. هذا ويمكن الوصول إلى نفس النتيجة بواسطة مركبات مصنعة تشبه فى تركيبها هرمونات هايبوتلاموس الطبيعية التى تنشط الغدة النخامية الصماء لإفراز الجونادوتروبين (شكل ٨-١). وهذه المركبات المصنعة ليس لها القدرة على تنشيط إفراز الجونادوتروبين ولكن بتفاعلها مع جزيئات الاستقبال الموجودة على سطح خلايا الغدة النخامية الصماء، فإنها تمنع الهرمونات الطبيعية من التفاعل مع هذه الجزيئات ونتيجة لذلك لا يتم إنتاج الجونا دوتروبين مما يؤدى إلى إيقاف إنتاج هرمون الأندروجين. وأخيراً يمكن استعمال مضادات هرمون الأندروجين التى توقف تفاعله مع جزيئات الاستقبال الخاصة الموجودة على سطح خلايا سرطان البروستات وهذا يبطئ نمو السرطان. مثل هذه الطرق العلاجية بالهرمونات لا تشفى المرضى من السرطان ولكنها تبطئ (أو توقف) نمو وتقدم السرطان وتقلل من الألم وتطيل عمر الكثير من المرضى.

وتوجد هرمونات تنتج بواسطة الغدة فوق الكلوية وتدعى الجلوكو كورتيكويدات مثل البريدنيزون، الذى يتصف بالقدرة على إحباط تكاثر الخلايا الليمفاوية ولذلك فإنه يستخدم فى علاج اللوكيميا (سرطان الدم) والليمفوما (سرطان الأجهزة الليمفاوية) بما فى ذلك اللوكيميا الحادة التى تصيب خلايا نخاع العظم وليمفوما هيدجكين وليمفوما غير هيدجكين وسرطان نخاع العظم.

وعلى سبيل المثال، فإن العلاج المتبع في حالة ليمفوما هيدجكين يتكون من بروكاربازين وفينكريستين مع البريندينزون.

والتطور الحديث في العلاج بالهرمونات يظهر في معالجة الليوكيميا الحادة باستخدام حامض الريتنويك أو فيتامين «أ» (لا يعتبر هرمون بمعنى الكلمة). هذا الحامض يحث خلايا الليوكيميا على التحول إلى خلايا متخصصة ومن ثم تتوقف عن النمو وبذلك يقف انتشار المرض.

### العلاج بتنشيط جهاز المناعة:

تعتمد هذه الطريقة على استخدام وسائل الدفاع الطبيعية الموجودة بالجسم أو جهاز المناعة لمحاربة السرطان. وفكرة أن جهاز المناعة يقوم بحماية الجسم ضد السرطان هي فكرة تؤيدها بعض الظواهر الوراثية. فمثلاً الأفراد الذين يعانون من خلل أو نقص وراثي في جهاز المناعة كثيراً ما يصابون بظهور أورام سرطانية مختلفة. والجدير بالذكر، أن النقص الوراثي في جهاز المناعة يؤدي إلى ظهور أنواع معينة من السرطان مثل الليمفوما. وكثيراً ما يكون سبب ظهور هذه السرطانات هو وجود فيروسات سرطانية مما يدل على أهمية جهاز المناعة في حماية الجسم ضد هذا النوع من السرطان والفيروسات السرطانية. ولكن جهاز المناعة يحمي الجسم أيضاً ضد أنواع أخرى من الورم وضد تكوين السرطان بوجه عام.

والهدف من العلاج بتنشيط جهاز المناعة هو تدعيم وتنشيط فاعليته حتى يتخلص من الخلايا السرطانية الموجودة بجسم المريض. وهناك طريقتين لتحقيق هذا الهدف:

(١) تنشيط غير مُمَيَّز لجهاز مناعة المريض. (٢) استخدام خلايا محصنة (أو مناعية) أو مواد مفرزة بواسطة هذه الخلايا لتساعد المريض على التخلص من الخلايا السرطانية.

شكل ٨-١: علاج سرطان البروستات بالهرمونات. هرمون الأندروجين يحث سرطان البروستات على النمو وينتج هذا الهرمون بواسطة الخصيتين. تفرز الهايپوثلاموس (غدة تحت الغدة الصماء) هرمونات منشطة لتحث الغدة الصماء على إنتاج هرمونات جوناډوتروپين التي تنشط الخصيتين لإنتاج هرمون الأندروجين الذي يحث خلايا سرطان البروستات على النمو. وعلاج الهرمونات يشمل إحباط إنتاج الجوناډوتروپين بواسطة العلاج بالإستروجين أو إزالة الخصيتين لوقف إنتاج الأندروجين أو بواسطة العلاج بمضادات الأندروجين. في بعض الأحيان تستعمل أيضاً هرمونات مصنعة من شأنها إيقاف إنتاج الجوناډوتروپين من الغدة الصماء.

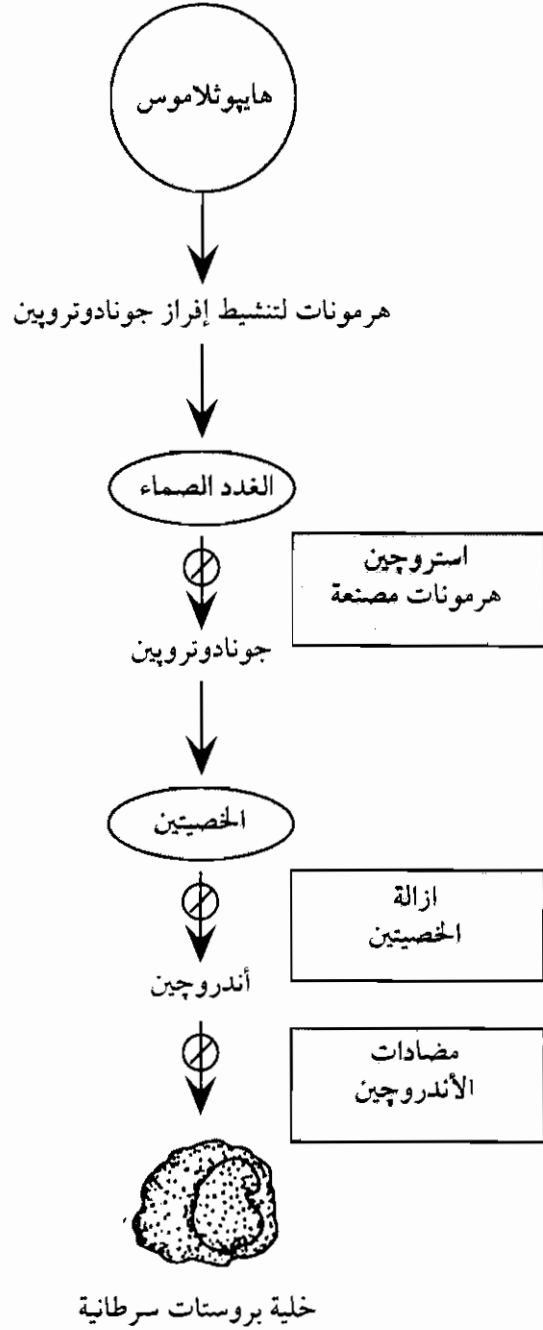

هذا ولقد أظهرت النتائج أن التنشيط الغير مميز لجهاز المناعة لا ينتج فاعلية ملحوظة ضد الكثير من السرطانات. ولكن النتائج الحديثة تدل على أن هذه الطريقة لها فوائد هامة فى علاج سرطان القولون. والدواء المستعمل فى هذه الحالة هو ليفاميسول الذى ينشط العديد من تفاعلات جهاز المناعة ضد المرض ويكبح نمو السرطان. وبناءً على هذه الدراسات فإن الليفاميسول بالاشتراك مع الفلورويوراسيل قد تم استخدامهما سوياً للعلاج بعد الجراحة فى مرضى سرطان القولون الذى انتشر إلى الغدد الليمفاوية المجاورة. ونسبة المرضى الذين يعيشون لمدة خمس سنوات فقط بعد الجراحة أقل من ٥٠٪ وسبب ذلك هو انتشار السرطان الذى لا يمكن السيطرة عليه بعد إزالة الورم الأصيلى بالجراحة. والليفاميسول وحده أو الفلورويوراسيل وحده لا يستطيع أيهما بمفرده منع انتشار المرض. ولكن استخدام الدوائين معاً بعد الجراحة، يحقق الفائدة فى تقليل نسبة الموت بين المرضى بمعدل ٣٠٪. وبالرغم من أن هذه الفائدة تعتبر متواضعة، إلا أنها تعتبر استفادة ملحوظة إذا ما قورنت بالفائدة من الجراحة وحدها. وبناءً على هذه النتائج، فإن هذه الخطوات العلاجية (جراحة ثم ليفاميسول + فلورويوراسيل) تعتبر الطريقة السائدة (القياسية) لمعالجة مرضى سرطان القولون المنتشر إلى الغدد الليمفاوية المجاورة.

وعلى عكس الليفاميسول والأدوية الأخرى التى تنشط بطريقة غير مميزة جهاز مناعة المريض، فإن هناك وسائل أخرى لتنشيط جهاز المناعة بطريقة متخصصة ضد السرطان الموجود بالجسم. . ومن أمثلة هذا العلاج التى مازالت تحت الاختبار استخدام الخلايا الليمفاوية المتسربة فى الورم. وأول خطوة فى هذه الطريقة هى فصل وحصد الخلايا الليمفاوية المتسربة فى الورم (بعد إزالة الورم جراحياً) والسماح لتلك الخلايا بالتكاثر تحت ظروف معملية خاصة للحصول على عدد أكبر منها. والخطوة الثانية هى حقن الخلايا فى جسم المريض بعد إضافة عامل نمو خاص يسمى إنترلوكين-٢، وهو عامل له القدرة على تنشيط وظائف الخلايا الليمفاوية وزيادة فاعليتها ضد السرطان. والأمل فى هذه الطريقة هو أن معظم هذه الخلايا الليمفاوية

بعد تنشيطها ستقوم بحماية الجسم عن طريق تحطيم الخلايا السرطانية. وحتى الوقت الحاضر، فقد أثبتت هذه الطريقة فاعلية ملحوظة في حالات سرطان الكلى وسرطان الجلد، حيث أعطت نتائج إيجابية في حوالي ٢٠٪ من المرضى. هذه النسبة لا تعتبر نجاحاً كاملاً ولكن بالرغم من ذلك فإن هذه الطريقة أفضل من بعض طرق العلاج الأخرى. ولذلك فإن هذه النتائج تعتبر مشجعة والمزيد من التجارب مازال تحت البحث والاختبار.

وهناك نوع آخر من العلاج بواسطة تنشيط جهاز المناعة بطريقة متخصصة وهي استخدام الأجسام المضادة (مادة تفرز بواسطة خلايا متخصصة في الجسم لمقاومة الجراثيم والسرطان) أحادية النسخة والمتخصصة ضد السرطان. وهناك أنواع متعددة من الأجسام المضادة. . أحد هذه الأنواع يمكن إنتاجه بواسطة خلايا ليمفاوية أحادية الأصل (ناجمة من انقسام خلية واحدة) تنمى في المعمل تحت ظروف خاصة تسمح للخلايا بإنتاج أكبر كمية من الأجسام المضادة. . ولقد تم إنتاج عدد من هذه الأجسام المضادة التي لها فاعلية ضد بعض المركبات البروتينية الموجودة على سطح خلايا أنواع معينة من السرطان (حيث تتفاعل هذه المركبات وتوقف نمو السرطان). ولسوء الحظ، أثبتت التجارب عدم نجاح العلاج بهذه الطريقة. وكبديل لها، فإن الأجسام المضادة يتم استخدامها لتوجيه دواء معين أو مصدر إشعاعات معين للوصول إلى الخلايا السرطانية تحت العلاج. ومثال ذلك هو توليد أجسام مضادة أحادية النسخة ولها قدرة مميزة على التفاعل ضد خلايا نوع معين من السرطان- هذه الأجسام المضادة يتم ازديادها كيميائياً بعنصر مشع. . وبحكم قدرة الأجسام المضادة على التفاعل مع خلايا سرطانية، فإنها تحمل العنصر المشع وتوصله إلى الخلايا السرطانية بالذات مما يؤدي إلى موت هذه الخلايا من أثر الإشعاع دون الخلايا الأخرى السليمة. وتعرف هذه الطرق العلاجية بالأدوية الموجهة ومازالت تحت البحث المستمر لتحسينها.



ونوع ثالث للعلاج بواسطة تنشيط جهاز المناعة بطريقة متخصصة هو استخدام مواد مفرزة من خلايا ليمفاوية بدلاً من استخدام الخلايا ذاتها أو الأجسام المضادة. وتشمل هذه المواد مركبات إنترلوكين-٢، وإنترفيرون، وعامل قتل الورم الخبيث. كل هذه المواد لها القدرة على كبح نمو الخلايا السرطانية وتنشيط خلايا جهاز المناعة في نفس الوقت. فمثلاً إنترلوكين-٢ ينشط الخلايا الليمفاوية (نوع من الكرات الدموية البيضاء) المتخصصة في محاربة الورم. وكما ذكرنا من قبل، فإن إنترلوكين-٢ يُحقن مع الخلايا الليمفاوية التي يتم حصدتها من الورم (بعد الجراحة) بهدف تنشيطها إلى أقصى حد ضد الورم. أما الأنترفيرون- وهو مادة تعرضت للعديد من الأبحاث الدقيقة- فله القدرة على تنشيط جهاز المناعة وأيضاً التأثير مباشرة ضد خلايا الورم. وحتى الآن أظهرت النتائج أن الأنترفيرون يؤثر فقط على أنواع قليلة من السرطانات وخصوصاً الليوكيميا. ومازالت البحوث مستمرة لإيجاد طرق لاستخدام الأنترفيرون بالاشتراك مع بعض الأدوية الكيميائية لعلاج السرطان. أما عامل قتل الورم الخبيث فإن له تأثير مباشر أيضاً ضد خلايا الورم الخبيث. ولكن لسوء الحظ، فإن استخدام هذا العامل في العلاج يسبب تأثيرات جانبية سامة جداً مما يحد من مفعوله العلاجي، وهكذا فبالرغم من أن العلاج بتنشيط جهاز المناعة يمثل وعداً علمياً بطريقة طبيعية لعلاج السرطان دون آثار سامة إلا أن هذا الوعد لم يتم ترجمته إلى وسائل علاج سائدة الاستعمال. ومع ذلك، فلا يزال البحث مستمراً، ومن المحتمل أن يؤدي ذلك إلى إيجاد وسائل أكثر فاعلية للتحكم في قدرات جهاز المناعة وتنشيطها واستخدامها في إزالة خلايا الورم دون إلحاق الضرر بالخلايا السليمة.

## ملخص

إن انتشار الخلايا السرطانية بجسم المريض هو العائق الكبير ضد العلاج. فالسرطانات المحلية عادة يمكن علاجها بصورة فعالة بالجراحة أو بالإشعاعات. إلا أن

حوالى ٥٠٪ من المرضى لا يتم تشخيص مرضهم إلا بعد انتشار الخلايا السرطانية إلى أجزاء أخرى بالجسم وعندئذ يلزم استعمال أنواع مختلفة من الأدوية الكيميائية لقتل الخلايا السرطانية المنتشرة. ويستخدم العلاج الكيميائي أكثر من دواء واحد في نفس الوقت وذلك لزيادة فاعلية العلاج. ولسوء الحظ، فإن الأدوية الكيميائية المتوفرة حالياً ليست موجهة ضد الخلايا السرطانية فقط ومن ثم فإنها تؤثر أيضاً على الخلايا السليمة بالجسم مثل خلايا الدم وخلايا النخاع العظمى والخلايا المبطنة للأمعاء الدقيقة والخلايا التى تكون الشعر. ونتيجة لذلك تنتج حالات تسمم ضد هذه الخلايا والأعضاء السليمة مما يعوق استخدام جرعات عالية من الأدوية الكيميائية لقتل السرطان. وهكذا فبينما توجد أنواع من السرطانات الحساسة لتأثير الأدوية الكيميائية، توجد أيضاً أنواع أخرى لا تتأثر كثيراً بها. وفى بعض الحالات تستخدم الهرمونات لكبح تكاثر الخلايا السرطانية ولكن هذه الطرق تبطئ تقدم المرض فقط ولكنها لا تتخلص من السرطان بشكل كامل. أما العلاج بواسطة تنشيط جهاز المناعة لزيادة فعاليته فى محاربة المرض، فإنها تعتبر وسائل تجريبية أظهرت وعداً للتقدم فى محاربة بعض أنواع السرطان ولكن هذه الطرق لم تكتسب تطبيقاً واسعاً وتحتاج إلى المزيد من البحث لتحسينها. ولكن من الواضح أنه قد تم إحراز تقدم كبير فى مجال معالجة السرطان، حيث يمكن شفاء حوالى ٥٠٪ من المرضى. ولكن فى نفس الوقت، فإن علاج بعض الأنواع السائدة مازال غير فعال وسبب ذلك هو غزو المرض وانتشاره إلى أجزاء أخرى بالجسم. وحتى الوقت الحاضر فإن التحدى الكبير فى علاج السرطان هو تصنيع أدوية قادرة على قتل الخلايا السرطانية دون إلحاق الضرر بالخلايا السليمة.



## الفصل التاسع

### السرطانات الصلبة السائدة بين البالغين:

إن حوالي ٩٠٪ من السرطانات التي تصيب الأفراد البالغين بالولايات المتحدة الأمريكية هي من نوع الكارسينوما بمعنى أن السرطان ينشأ في خلايا الطبقة التي تغطي سطح الجسم أو تبطن تجويفات الأعضاء المختلفة بجسم الإنسان مثل طبقة الخلايا التي تبطن الرئة أو المعدة أو الأمعاء أو القولون. . الخ. . الأنواع الباقية من السرطان هي سرطانات الليوكيميا (سرطان خلايا الدم) والليمفوما (سرطان الأعضاء والغدد الليمفاوية) وهي تمثل حوالي ٨٪ من السرطانات السائدة بين البالغين. النوع الآخر من السرطان يعرف بالسركوما وهو السرطان الذي ينشأ في خلايا الأنسجة الضامة ولكن ظهور سركوما العظام والأنسجة اللينة نادراً جداً بين البالغين وتمثل أقل من ١٪ من السرطانات السائدة.

وتشمل القائمة رقم ٩-١ بعض أنواع السرطانات الصلبة السائدة بين الأفراد البالغين في أمريكا، وعدد الحالات التي تظهر كل سنة، و عدد الموتى بسبب كل نوع من هذه السرطانات. ويشمل الفصل التاسع أيضاً على بعض الأشكال التوضيحية لمساعدة القارئ على معرفة موقع وشكل الأعضاء المختلفة المعرضة للإصابة بالسرطان. ويشمل ذلك الجهاز التنفسي (شكل ٩-١) والجهاز الهضمي (شكل ٩-٢).

قائمة رقم ٩ - ١: الأورام الصلبة السائدة بين الأفراد البالغين في أمريكا

عدد الموتى فى كل سنة (والنسبة)		عدد الحالات فى كل سنة (والنسبة)		نوع السرطان
(٪٢٨)	١٤٢٠٠٠	(٪١٥)	١٧٥٠٠٠	الرئة القولون / المستقيم الثدى
(٪١٢)	٦١٠٠٠	(٪١٥)	١٥٥٠٠٠	
(٪٨.٦)	٤٤٠٠٠	(٪١٤)	١٥١٠٠٠	
(٪٥.٩)	٣٠٠٠٠	(٪١٠)	١٠٦٠٠٠	البروستات المثانة الكلى
(٪٢)	١٠٠٠٠	(٪٥)	٩٤٠٠٠	
(٪٢)	١٠٠٠٠	(٪٢)	٢٤٠٠٠	
(٪١.٢)	٦٠٠٠	(٪١)	١٣٥٠٠	عنق الرحم جدار الرحم الفم
(٪٠.٨)	٤٠٠٠	(٪٣)	٣٣٠٠٠	
(٪١.٦)	٨٠٠٠	(٪٣)	٣١٠٠٠	
(٪٥)	٢٥٠٠٠	(٪٣)	٢٨٠٠٠	البنكرياس الجلد المعدة
(٪١.٨)	٩٠٠٠	(٪٣)	٢٨٠٠٠	
(٪٢.٧)	١٤٠٠٠	(٪٢)	٢٣٠٠٠	
(٪٢.٤)	١٢٠٠٠	(٪٢)	٢١٠٠٠	المبيض المخ
(٪٢.٢)	١١٠٠٠	(٪١.٥)	١٦٠٠٠	
(٪٢.٤)	١٢٠٠٠	(٪١)	١٥٠٠٠	الكبد الحنجرة الغدة الدرقية
(٪٠.٨)	٤٠٠٠	(٪١)	١٢٠٠٠	
(٪٠.٢)	١٠٠٠	(٪١)	١٢٠٠٠	
(٪٢)	١٠٠٠٠	(٪١)	١١٠٠٠	البلعوم الخصية
(٪١.٠)	٤٠٠	(٪٠.٦)	٦٠٠٠	
(٪٨١.٦)	٤١٣٠٠٠	(٪٨٤.٦)	٨٩٢٠٠٠	العدد الكلى

النسب المتوية تمثل نسبة ظهور نوع من السرطان ونسبة الموتى بسبب هذا المرض. سرطان الجلد (النوع القاتم) وكارسينوما الرقبة (المنحصرة فى مكانها الأسمى) غير مرصودة فى هذه القائمة. الأنواع الباقية الغير مذكورة فى هذه القائمة تشمل الليوكيميا والليمفوما (نسبة الظهور ٨٪ ونسبة الموت من المرض ٩٪، والسركوما (نسبة الظهور ١٪ ونسبة الموت من المرض ١٪ أيضاً. وأنواع أخرى من السرطانات النادرة (مأخوذة من المجتمع الأمريكى للسرطان: حقائق وصور عن السرطان، ١٩٩٠). هناك فروقاً طفيفة بين هذه الاحصائيات والاحصائيات الحديثة.

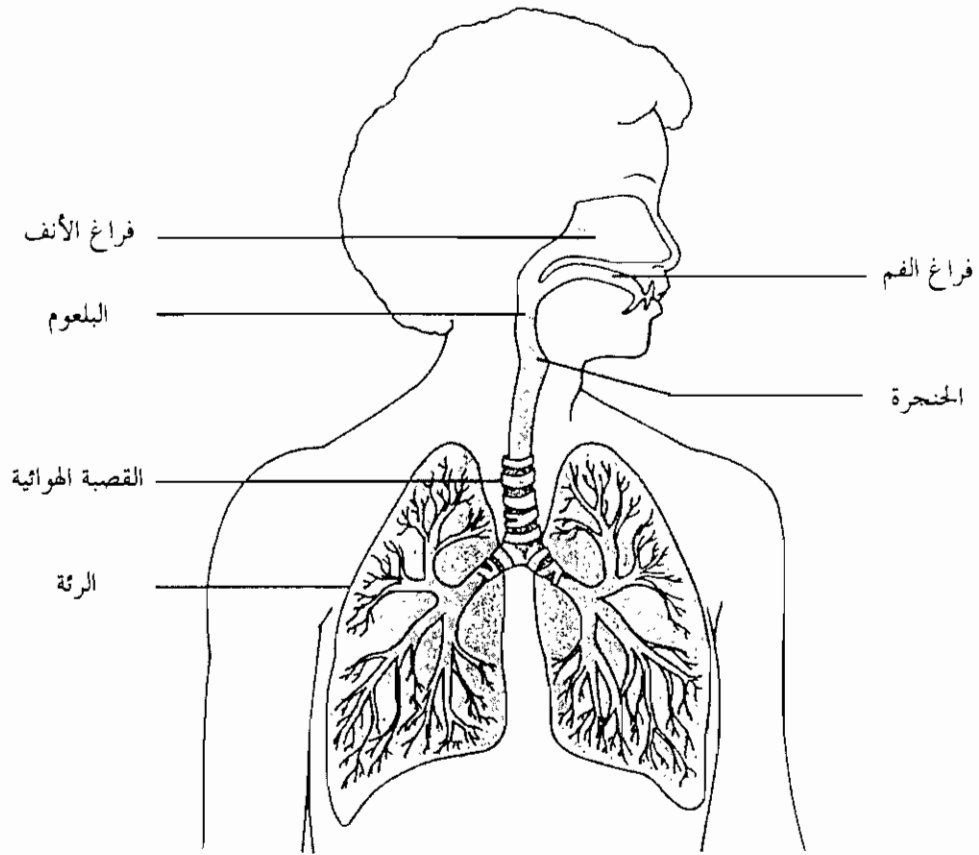

شكل ٩-١: الجهاز التنفسي

(قد تنشأ الأورام الصلبة في أي عضو من هذه الأعضاء)

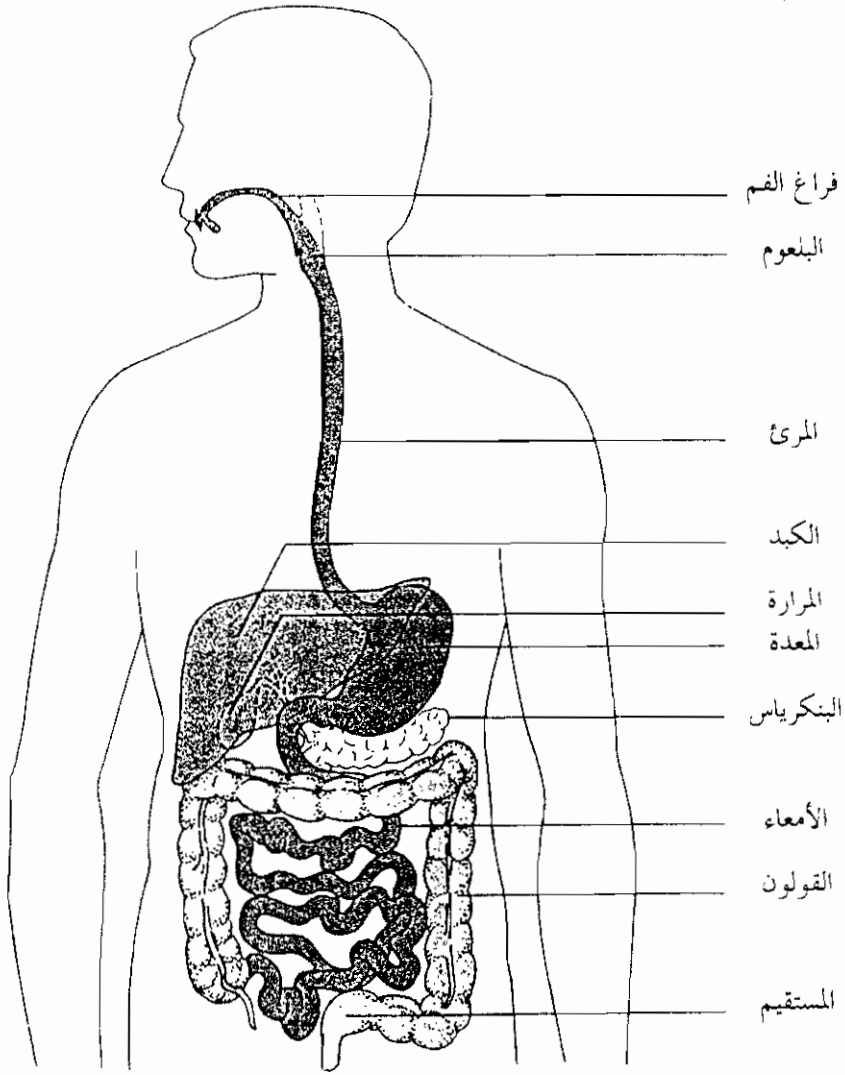

شكل ٩-٢: الجهاز الهضمي

(قد تنشأ الأورام الصلبة في أي عضو من هذه الأعضاء)

# الجزء الرابع

## أحدث الأبحاث

### في مجال السرطان

تأليف أ.د. رفعت شلبي

يتناول هذا الجزء أحدث الأبحاث التي ساهم فيها مترجم هذا الكتاب - أ.د. رفعت شلبي - بالإشتراك مع فريق من الباحثين في معهد كاليفورنيا الطبي وجامعة كاليفورنيا، بمدينة سان فرانسيسكو الأمريكية خلال عامي ٢٠٠٠ / ٢٠٠١ م.





## الفصل العاشر

### أحدث الأبحاث فى مجال السرطان:

بعد أن تعرف القارئ من خلال الفصول السابقة على معلومات لفهم طريقة تكوين السرطان والعوامل المسببة والطرق المختلفة لاكتشاف المرض فى مراحل المبكرة، وأيضاً بعض الطرق المستعملة فى العلاج، يحين الوقت الآن لإلقاء الضوء على نتائج أحدث الأبحاث التى أجريت فى معهد كاليفورنيا الطبى لأبحاث السرطان بمدينة سان فرانسيسكو فى ولاية كاليفورنيا بأمريكا. لقد عملت فى هذا المعهد بالتعاون مع فريق من الباحثين بجامعة كاليفورنيا، يضم د. جون بارك، أخصائى سرطان الثدي، د. ديمترى كربوتين، أخصائى الكيمياء الحيوية، د. كيلونج هونج، أخصائى الليبوسومات، بالإضافة إلى بعض الفنيين والإداريين للمساعدة على تنفيذ برنامج مثير للبحث عن طرق جديدة لعلاج سرطان الثدي، حيث أن هذا النوع من السرطان منتشر بصورة عالية نسبياً فى منطقة سان فرانسيسكو. قام بتمويل هذا البرنامج كل من المعهد الأمريكى القومى للسرطان والمعهد الأمريكى القومى للصحة، بمنحة تكفى لتغطية التكاليف لمدة ثلاثة سنوات (من ١٩٩٧ - ٢٠٠٠م).

ويتناول هذا الفصل هدفنا من الأبحاث التى أجريت خلال تلك الفترة ومجهوداتنا لتطوير وسائل علاج سرطان الثدي، مع عرض لبعض نتائج الأبحاث التى نشرناها

حديثاً في مجلة أبحاث السرطان ومجلات علمية أخرى صدرت في الولايات المتحدة الأمريكية خلال عامي ٢٠٠١-٢٠٠٢م.

## الهدف:

كان هدفنا الأساسى فى معهد كاليفورنيا الطبى لأبحاث السرطان أن نصمم طريقة علاجية جديدة من شأنها تقليل الآثار الجانبية السامة لبعض الأدوية الكيميائية، وكما شرحنا فى الفصول السابقة أن الطريقة العادية للعلاج الكيميائى تتمثل فى استعمال أدوية لتدمير الخلايا السرطانية. ولكن لسوء الحظ، فإن هذه الأدوية تؤثر أيضاً على الخلايا السليمة وتقتلها وينتج عن ذلك تأثير جانبى سام. وهذه مشكلة كبيرة لأنها تحد من فاعلية العلاج وتسبب تسمماً للمريض من أعراضه الحمى، والقىء، والإسهال، وتساقط الشعر، وتؤثر سلباً على وظائف بعض أعضاء الجسم مثل الأمعاء الدقيقة والكبد. ومن ثم فقد عمل فريق الباحثين والأطباء -كل فى مجال تخصصه- على تحقيق هدف واحد وهو تطوير العلاج الكيميائى بحيث تزداد فاعليته فى تدمير خلايا سرطان الثدي مع أقل تأثير سام على الخلايا السليمة.

خلال عام ١٩٩٧، كنت أعمل كمدير لقسم التجارب على الحيوانات المعملية بالمعهد، وكان دورى كعضو فى الفريق البحثى هو تصميم تجارب الحيوانات وحقن الأدوية الجديدة التى قام بتحضيرها زملائى المتخصصين، وملاحظة تأثير الدواء على صحة الحيوانات وعلى نمو السرطان وأيضاً تسجيل الملاحظات طوال فترة التجربة، وتحضير التقرير النهائى بالنتائج لمناقشته مع باقى الزملاء. يتطلب هذا النوع من التجارب استعمال فيران خاصة ذات تركيب وراثى يسمح بنمو خلايا سرطان الثدي إذا ما حقنت تحت الجلد فى المنطقة الأمامية من ظهر الحيوان (الكتف). وكان يساعدننى طاقم من الفنيين المتخصصين فى رعاية هذه الحيوانات الصغيرة وتوفير الطعام والماء فى الأقفاص (سته فيران فى كل قفص) والتهوية والإضاءة اللازمة فى الحجره مع وجود طبيب بيطرى لاستشارته عند اللزوم.

## الدواء الكيماوى:

اخترنا دواء كيميائى سائد الاستعمال لعلاج سرطان الثدي وهو الدوكسوروباسين . هذا الدواء يؤثر بإلحاق الضرر على تركيب المادة الوراثية فى نواة الخلية أو الأحماض النووية الغير مؤكسدة (المواد الوراثية). وكما يلحق الضرر بخلايا السرطان، فإن الدوكسوروباسين يلحق نفس الضرر بالخلايا السليمة، مما يؤدى إلى حدوث حالات تسمم . بالإضافة إلى ذلك، فإن جزيء الدوكسوروباسين صغير الحجم نسبياً مما يسهل خروجه عن طريق البول بسهولة، ومعنى ذلك أنه يمكث فى الدورة الدموية لفترة قصيرة مما يستلزم حقنه بكميات كبيرة ومتعددة لزيادة فاعليته العلاجية . هذا بالطبع يؤدى إلى زيادة حدة الآثار الجانبية السامة لهذا الدواء .

## فكرة استعمال الليوسوم:

إن كلمة الليوسوم تعنى الجسم الدهنى، وهى مشتقة من اللاتينية (ليبو = دهن، سوم = جسم). يتم تحضير الليوسومات بتفاعل كيميائى بين الكوليسترول وجزيئات من الدهون الفوسفورية وجزيئات من بولى إيثيلين جليكول لحماية الليوسوم من الابتلاع بواسطة بعض الكرات الدموية البيضاء وبذلك يطول وقت بقائها فى الدورة الدموية. ومع إتمام التفاعل الكيميائى تترتب جزيئات الكوليسترول والدهون الفوسفورية والجليكول فى شكل حبيبات كروية دقيقة جوفاء يتراوح قطرها بين 0,0001 - 0,0002 ملليمتر. يمكن إذاً تشبيه الليوسوم بكبسولة كروية جوفاء تتكون من غشاء دهنى يحيط بفراغ داخلى يمكن حشوه بأحد الأدوية الكيميائية مثل الدوكسوروباسين. وطبيعة الغشاء الدهنى أنه نصف منفذ أى يسمح بمرور الدواء داخل وخارج الليوسومات. ومن الأغراض المهمة التى تحققها الليوسومات إطالة مدة بقاء الدواء فى الدورة الدموية، وفى نفس الوقت تقليل تأثيره السام. ويتحقق ذلك لأن الغلاف الدهنى يسمح بانتشار الدوكسوروباسين من الليوسوم إلى الدورة الدموية

تدرجياً وبكميات صغيرة. ومن ثم تزداد فترة بقاء الدواء في الدورة الدموية، ويقل تأثيره السام في نفس الوقت.

وباختبار الليبوسومات المحملة بالدوكسوروباسين في حيوانات التجارب وجدنا أنه مازال هناك آثار جانبية سامة. ومع أن حدة هذه الآثار السامة كانت أقل من التسمم الناتج من استعمال الدوكسوروباسين بمفرده، إلا أننا لم نقتنع أن الفرق كان كافياً، بالإضافة إلى أن الفاعلية العلاجية كانت أيضاً في حاجة إلى تحسين.

### الجزئيات الفريدة:

استمرت مجهوداتنا في البحث عن طريقة لتطوير الليبوسومات المحملة بالدوكسوروباسين لتقليل آثارها الجانبية السامة وتحسين فاعليتها ضد سرطان الثدي. وعرفنا أنه لتحقيق هذا الهدف كان علينا أن نوجه الليبوسومات بما فيها من دواء لتهاجم وتقتل الخلايا السرطانية فقط دون تأثير كبير على الخلايا السليمة. ومن حسن الحظ كنا على علم أكيد بوجود اختلاف كبير بين تركيب غشاء الخلية السرطانية وغشاء الخلية السليمة. ففي سنة ١٩٨٧ اكتشف الطبيب الأمريكى دينيس سليمن وجود كميات كثيفة من جزئيات فريدة موجودة على سطح خلايا سرطان الثدي في حوالي ٢٥٪ من المرضى. وأظهرت التحاليل أن هذه الجزئيات الفريدة تتكون من خليط من البروتين والسكريات وأطلق عليها اسم «جزئيات استقبال»، حيث أن وظيفتها التفاعل مع عوامل تُستقبل من خارج الخلية السرطانية وبالذات العوامل التي تحث الخلية على الانقسام. ولاحظ الدكتور سليمن أنه كلما زادت كثافة هذه الجزئيات في العدد كلما ساءت حالة المرضى، وكلما قل الأمل في الشفاء بعد العلاج.

### فكرة استعمال الأجسام المضادة:

علمنا من الفصول السابقة أن من وظائف جهاز المناعة إنتاج أجسام مضادة للدفاع عن الجسم. فإذا ما أصيب جسم الكائن الحى بعدوى بكتيرية أو فيروسية أو بوجود

خلايا سرطانية غريبة، فإن جهاز المناعة يقوم بإنتاج أجسام مضادة لتدمير هذه الخلايا الغريبة كطريقة للدفاع عن الجسم. وبناءً على هذه النظرية الحقيقية فكرنا في توليد أجسام مضادة موجهة ضد جزيئات الاستقبال الفريدة الموجودة على سطح خلايا سرطان الثدي. وبدأنا بحقن خلايا سرطان الثدي التي تحتوى على كميات كثيفة من جزيئات الاستقبال فى ثلاثة من فئران التجارب المعملية. وبالطبع فإن جهاز مناعة الفئران يبدأ فى إنتاج أجسام مضادة فى قدرتها التشابك مع أو التعرف على خلايا السرطان المحقونة وتحطيمها كطريقة للدفاع عن الجسم كما ذكرنا آنفاً. وكانت الخطوة التالية التى اتخذناها هى تشريح الفئران المحقونة لعزل الغدد الليمفاوية والحصول على الخلايا الليمفاوية المتخصصة فى إنتاج الأجسام المضادة ضد سرطان الثدي.

وبتطبيق خطوات معملية دقيقة (لا يسمح المجال هنا بشرح التفاصيل) تمكنا من عزل الجينات المسؤولة عن إفراز الأجسام المضادة وتعديل تركيب هذه الجينات بحيث يطابق تركيب جينات من النوع البشرى، ونجحنا فى استنساخ هذه الجينات ونقلها إلى خلايا خاصة. هذه الخلايا الخاصة يمكن زراعتها فى أحواض كبيرة معقمة لتكاثر وتنمو وفى نفس الوقت تقوم بإنتاج كميات كبيرة من الأجسام المضادة من النوع البشرى (يمكن حقنها فى المرضى من البشر دون حدوث آثار جانبية غير مرغوبة). يتم جمعها من الأحواض المعقمة وتكريرها وتحضيرها للاستعمال. من خواص هذه الأجسام المضادة التفاعل مع خلايا سرطان الثدي دون التفاعل مع الخلايا السليمة.

### ليبوسومات الدوكسوروباسين الموجهة:

بعد أن حصلنا على الأجسام المضادة (عبارة عن بروتين وسكريات) التى تتميز بقدرتها على التفاعل مع خلايا سرطان الثدي فقط عن طريق التشابك مع الجزيئات الفريدة الموجودة على سطح الخلية السرطانية دون التشابك مع خلايا من نوع آخر، بدأنا فى تطوير تركيب الليوسومات، وذلك بإجراء تفاعل كيميائى من شأنه إضافة

جزيئات أجسام مضادة على سطح الليبوسومات. وتعرف الليبوسومات المحملة بالدوكسوروباسين والمزودة بجزيئات أجسام مضادة بليبوسومات الدوكسوروباسين الموجهة. وتعتبر ليبوسومات الدوكسوروباسين الموجهة التي حُضرت في معامل جامعة كاليفورنيا من أحدث الطرق لعلاج سرطان الثدي (وأنواع أخرى من السرطان كما سنرى فيما بعد). ويوضح الشكل ١٠-١ تركيب ليبوسومات الدوكسوروباسين الموجهة، حيث يتكون غلاف الليبوسوم من جزيئات كوليسترول وجزيئات دهون فوسفورية يضاف إليها مركب البولى إيثيلين جليكول الذى يساعد على إطالة فترة بقاء الليبوسومات فى الدورة الدموية. ويمكن تحميل الفراغ الموجود داخل كل ليبوسوم بكميات من الدوكسوروباسين حسب الجرعة المناسبة. وعلى سطح الليبوسوم من الخارج أضفنا مركب كيميائى هو مالميد على جزيئات الإيثيلين جليكول وذلك لوصول الأجسام المضادة وتثبيتها على سطح الليبوسومات (شكل ١٠-١). وبناءً على هذا التركيب إفتراضنا أنه عند اقتراب ليبوسومات الدوكسوروباسين الموجهة من أحد خلايا سرطان الثدي، فإن الأجسام المضادة بطبيعة تخصصها تتشابك أو تتلاحم مع جزيئات الاستقبال الموجودة على سطح خلايا سرطان الثدي. وبعد التلاحم يتم تفريغ الدوكسوروباسين داخل الخلية السرطانية ويؤدى ذلك إلى إحباط نمو الخلية السرطانية وقتلها دون التأثير على الخلايا السليمة (الخالية من جزيئات الاستقبال الفريدة المذكورة فى حالة خلايا السرطان).

### فاعلية ليبوسومات الدوكسوروباسين الموجهة:

كان من المهم اختبار فاعلية هذه الطريقة الحديثة فى علاج سرطان الثدي باستعمال فتران من نوع خاص يسمح تكوينها الوراثى بنمو خلايا سرطان الثدي على شكل أورام كما يظهر فى حالة المرضى من البشر. ولإجراء التجربة قمنا بحقن بعض خلايا سرطان الثدي فى المنطقة الأمامية من الظهر فى عدد معين من الفئران. وفى ظرف عشرة أيام تنمو هذه الخلايا وتكون ورماً حجمه ٢,٠ سم (مثل حبة القمح

تقريباً). وعند هذه النقطة تقسم الحيوانات حاملة الورم إلى مجموعات (١٢ حيوان فى كل مجموعة) وتحفظ فى أقفاص تحت نفس الظروف المعملية. ونبدأ بتحتمن مجموعة من الفئران بمحلول ملهى فقط (بدون معالجة)، وتحتمن مجموعة ثانية بجرعة معينة من الدوكسوروباسين بمفرده مرة كل أسبوع لمدة ثلاثة أسابيع. ومجموعة ثالثة تحتمن بنفس الجرعة من الدوكسوروباسين محملة فى ليبوسومات عادية غير موجهة (خالية من الأجسام المضادة)، وتحتمن مجموعة رابعة بنفس الجرعة من الدوكسوروباسين محملة فى ليبوسومات موجهة بواسطة وجود الأجسام المضادة (شكل ١٠-١). ومن الواضح أن الغرض من هذه التجربة كان مقارنة فاعلية طرق العلاج المختلفة ببعضها مع وجود مجموعة بدون علاج كمرجع أو مقارنة للمجموعات الأخرى. مثل هذه التجربة تستغرق حوالى ٥٦ يوم من المتابعة وتسجيل الملاحظات عن حالة الحيوانات خاصة حجم الورم فى كل من الحيوانات بالمجموعات المختلفة. وعند انتهاء فترة التجربة ترصد النتائج لمقارنة متوسط حجم الأورام فى كل مجموعة لتحديد فاعلية طرق العلاج. وتحتوى القائمة رقم ١٠-١ على نتائج إحدى التجارب. وتحليل الملاحظات اليومية اتضح أن التسمم الناتج من استعمال ليبوسومات الدوكسوروباسين الموجهة أقل بكثير من التسمم الناتج من استعمال الدوكسوروباسين بمفرده، حيث يؤثر الدوكسوروباسين المحقون بمفرده على خلايا السرطان وعلى الخلايا السليمة خاصة خلايا الأمعاء الدقيقة والكبد. لاحظنا أيضاً ظهور حالات تسمم فى المجموعة المحقونة بليبوسومات الدوكسوروباسين الغير موجهة، وذلك لعدم قدرة هذه الليبوسومات على توجيه الدوكسوروباسين ضد خلايا السرطان (لعدم وجود الأجسام المضادة). أما الدوكسوروباسين المحمل داخل ليبوسومات موجهة، فهو محاط بغلاف دهنى نصف منفذ ومن ثم فإن الدواء يتسرب إلى خارج الليبوسومات الموجهة بالتدرىج وبكميات صغيرة غير سامة وعند التحام الليبوسومات الموجهة بخلايا سرطان الثدي عن طريق تشابك الأجسام المضادة على سطح الليبوسوم، فإن معظم الدواء الباقى داخل كبسولة الليبوسوم يتم تفرغه داخل



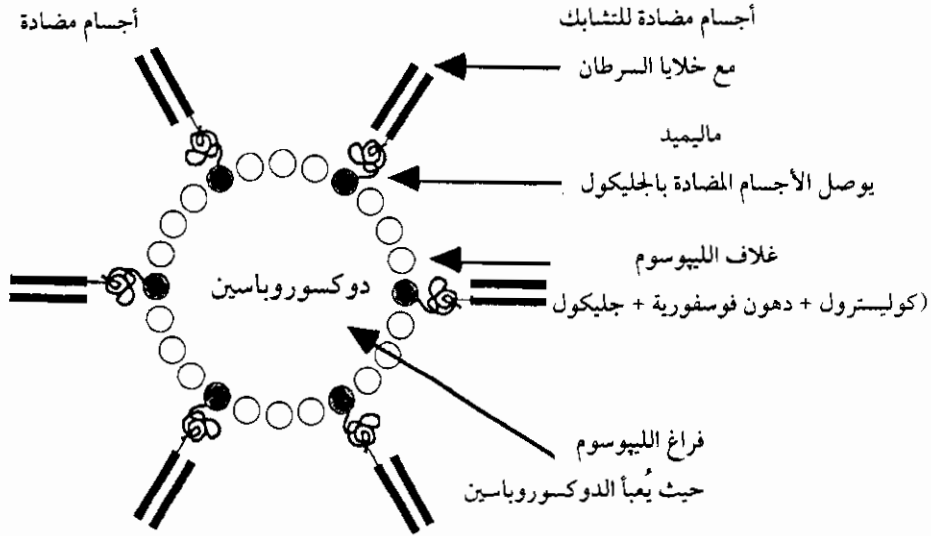

شكل ١٠ - ١ : تركيب ليبوسومات الدوكسوروباسين الموجهة: يتكون الغلاف من جزيئات كوليسترول ودهون فوسفورية وإيثيلين جليكول. بالإضافة إلى مركب ماليميد لتثبيت جزيئات الأجسام المضادة بالجليكول. جزيئات الأجسام المضادة توجه الليبوسوم للتشابك والالتحام بخلايا سرطان الثدي. توجد أيضاً كمية أو جرعة مناسبة من الدوكسوروباسين بداخل الليبوسوم.

## السرطان .. دليل لفهم الأسباب والوقاية والعلاج

الخلية السرطانية مما يؤدي إلى تدميرها. الميزة المهمة أن لبيوسومات الدوكسوروباسين الموجهة لا تتلاحم مع الخلايا السليمة وذلك لعدم وجود جزيئات الاستقبال الموجودة فقط على خلايا سرطان الثدي. ومن ثم فإن أثر التسمم كان أقل بكثير في المجموعة الرابعة من أى مجموعة أخرى. هذا طبعاً بجانب فاعلية العلاج فى إحباط نمو الورم إلى متوسط قدره ٠,١٥ سم<sup>٣</sup> (قائمة رقم ١٠-١).

قائمة رقم ١٠-١: العلاقة بين نوع العلاج وحجم الورم النامي فى الفيران

متوسط حجم الورم عند نهاية التجربة	نوع العلاج
٥ سم <sup>٣</sup>	١ - محلول ملحي (بدون علاج)
٣,٥ سم <sup>٣</sup>	٢ - دوكسوروباسين بمفرده
١,٥ سم <sup>٣</sup>	٣ - دوكسوروباسين محمل في لبيوسومات غير موجهة (بدون الأجسام المضادة)
٠,١٥ سم <sup>٣</sup>	٤ - دوكسوروباسين محمل في لبيوسومات موجهة (ليوسومات دوكسوروباسين موجهة بالأجسام المضادة)

فعاليه الطرق المختلفه فى علاج سرطان الثدي النامي فى حيوانات التجارب: وصل متوسط حجم الورم فى المجموعة الأولى (بدون علاج) ٥ سم<sup>٣</sup> (تقريباً فى مثل حجم بذرة فول كبيرة) وحقنت فئران المجموعة الثانية بالدوكسوروباسين بمفرده (٥ ميكروجرام أسبوعياً لمدة ثلاثة أسابيع). أدى ذلك إلى انكماش الورم إلى متوسط قدره ٣,٥ سم<sup>٣</sup>. حقنت فئران المجموعة الثالثة بنفس الجرعات من الدوكسوروباسين محملة فى لبيوسومات غير موجهة (خالية من الأجسام المضادة)، أدى ذلك إلى انكماش الورم إلى متوسط قدره ١,٥ سم<sup>٣</sup> حقنت فئران المجموعة الرابعة بنفس جرعات الدوكسوروباسين محملة فى لبيوسومات موجهة وكانت هذه الوسيلة أكثر فاعلية من كل الطرق الأخرى، حيث انكماش الورم إلى متوسط قدره ٠,١٥ سم<sup>٣</sup> لاحظنا أيضاً أن حوالى ٥٪ من فئران المجموعة الرابعة كانت خالية تماماً من أى ورم (حالات شفاء تام) عند نهاية التجربة.

## صلاحية الطريقة الحديثة لعلاج المرضى:

بعد إثبات فاعلية لبيوسومات الدوكسوروباسين الموجهة في علاج سرطان الثدي النامي في حيوانات التجارب، نجح فريقنا بمعهد كاليفورنيا الطبي بالإشتراك مع فريق جامعة كاليفورنيا في مدينة سان فرانسيسكو في الحصول على تصريح من المنظمة الأمريكية للغذاء والأدوية والمعهد الأمريكي القومي للصحة لإختبار صلاحية استعمال لبيوسومات الدوكسوروباسين الموجهة في علاج مرضى سرطان الثدي. ويتم اختبار صلاحية دواء جديد على ثلاثة مراحل. تتمثل المرحلة الأولى في حقن جرعات مختلفة من الدواء الجديد في عدد محدود من المرضى لملاحظة تأثيره على حالة المريض بوجه عام وبالذات أعراض التسمم. ويساعد ذلك على اختيار جرعة مناسبة. والمرحلة الثانية تتمثل في حقن الجرعة المناسبة (من المرحلة الأولى) في عدد معين من مرضى سرطان الثدي وملاحظة الأثر على حجم الورم، وأيضاً أعراض التسمم. بعد إتمام المرحلتين الأولى والثانية بنجاح، يبدأ تنفيذ المرحلة الثالثة وهي من أهم المراحل، حيث تحدد نتائجها صلاحية وفاعلية الدواء الجديد للاستعمال. ولذلك فإن المرحلة الثالثة تشمل عدد كبير من مرضى سرطان الثدي (في مراحل مختلفة من المرض) يتم اختيارهم حسب شروط معينة، مثل السن، الحالة الصحية للمريض، طرق العلاج السابقة، وموافقة المريض على استعمال الدواء الجديد. ويتم حقن المرضى بالدواء الجديد حسب برنامج علاجي معين تحت إشراف أطباء متخصصين، وطاقم من الفنيين المدربين لملاحظة حالة المرضى يومياً. وملاحظة حالة الورم طوال فترة العلاج. هذا وتستمر المرحلة الثالثة لمدة ثلاثة أشهر على الأقل وبعد انتهاء هذه الفترة فإن المرضى الذين يستجيبون للعلاج الجديد بانكماش الورم، يستمرون في تعاطي الدواء الجديد لمدة ثانية. أما المرضى الذين لم يستجيبوا للعلاج الجديد، فإنهم يحولون إلى العلاج بطريقة أخرى من الطرق السائدة.

ولقد بدأ الفريق البحثي والأطباء بجامعة كاليفورنيا في شهر سبتمبر سنة ٢٠٠٢م في إجراء المرحلة الأولى من اختبار صلاحية ليبوسومات الدوكسوروباسين الموجهة في بعض مرضى سرطان الثدي. والأمل كبير بإذن الله في نجاح هذه المرحلة وفي بدء المرحلة الثانية ثم الثالثة خلال العام المقبل لاختبار فاعلية الطريقة الحديثة لعلاج عدد كبير من مرضى سرطان الثدي.

وجدير بالذكر أنه يمكن تصميم ليبوسومات موجهة ضد أنواع أخرى من السرطان، وذلك باستخدام الأجسام المضادة المناسبة. فمثل الأجسام المضادة المتخصصة في التفاعل والتشابك مع خلايا سرطان الثدي، يمكن تحضير أجسام مضادة متخصصة في التفاعل مع جزيئات فريدة موجودة على سطح خلايا سرطان الرئة أو البروستات أو القولون مثلاً. يمكن أيضاً تحميل الليوسومات بأدوية كيميائية أخرى مثل التاكسول أو الفنبلاستين، حسب الحاجة وحسب نوع السرطان. وهكذا فإن نجاح طريقة العلاج الموجه بجامعة كاليفورنيا سيفتح أبواباً جديدة أمام الباحثين في مجال السرطان وربما يؤدي ذلك إلى تخفيف آلام البشرية من هذا المرض الخطير بإذن الله.



رقم الإيداع : ٢٠٠٣/١١٦٢٩  
ISBN : 977-281-229-0



رقم الإيداع : ٢٠٠٣/١١٦٢٩  
ISBN : 977-281-229-0



مطابع الدار الهندسية/القاهرة

تليفون/فاكس : (٢٠٢) ٥٤٠٢٥٩٨